

# OMNIFILTER<sup>®</sup>

Safe, Clean Water™

293 Wright St. • Delavan, WI 53115

Phone: 800.937.6664

[www.omnifilter.com](http://www.omnifilter.com)

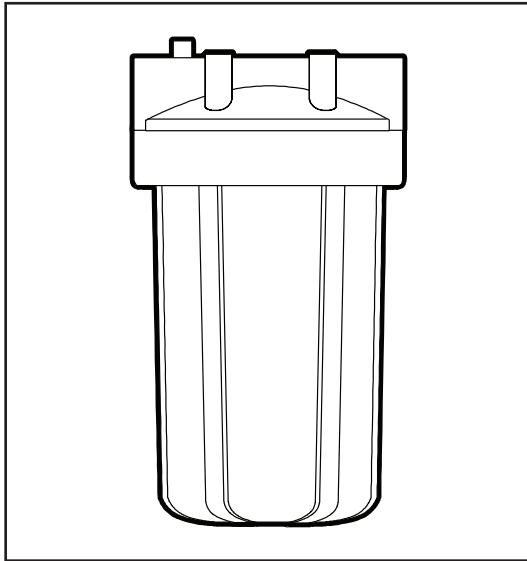

## Model **BF7**, Series **A**

### Heavy-Duty Whole House Water Filter

#### INSTALLATION INSTRUCTIONS

English . . . . . Pages 2-5  
Replacement Parts . . . . . Page 5

## Modelo **BF7**, Serie **A**

### Filtro de agua para servicio intenso para toda la casa

#### INSTRUCCIONES DE INSTALACIÓN

Español . . . . . Páginas 7-10  
Piezas de Repuesto . . . . . Pagina 10

## Modèle **BF7**, Série **A**

### Filtre à eau central ultra robuste

#### INSTRUCTIONS D'INSTALLATION

Français . . . . . Pages 11-14  
Pièces de Rechange . . . . . Page 14

#### Tools and Fittings Required

- 2 Adjustable Wrenches or Pipe Wrenches
- Safety Glasses
- Pipe Threader
- File
- Pencil
- Pipe
- Pipe Cutter or Hacksaw
- RS6 Filter Cartridge (included)
- Nipples (size equals pipe size)
- Unions (size equals pipe size)
- Valves (size equals pipe size)
- Bushings if not installed on 1-inch pipe

#### NOTES:

- Galvanized fittings must be used with galvanized pipe.
- Use Teflon® Tape for threaded connections

#### Optional Materials

- BF7MB Mounting Bracket
- Jumper Wire (See your Local Dealer)

#### Herramientas y conexiones necesarias

- 2 llaves ajustables o llaves para tubos
- Anteojos de seguridad
- Roscadora de tubos
- Lima
- Lápiz
- Tubo
- Cortador de tuberías o sierra para cortar metales
- Cartucho filtrante RS6 (incluido)
- Empalmes de tubería (del tamaño del tubo)
- Uniones (del tamaño del tubo)
- Válvulas (del tamaño del tubo)
- Bujes, si no vienen instalados en el tubo de 1 pulgada

#### NOTAS:

- Las tuberías galvanizadas deben usar conexiones galvanizadas.
- Use cinta de Teflon® en las conexiones roscadas

#### Materiales opcionales

- Soporte de montaje BF7MB
- Alambre de puente (vea a su distribuidor local)

#### Outils et raccords nécessaires

- 2 clés à molettes ou clés à tube
- Lunettes de sécurité
- Filière à tuyaux
- Lime
- Crayon de bois
- Tuyau
- Coupe-tube ou scie à métaux
- Cartouche filtrante RS6 (comprise)
- Mamelons (de la même taille que le tuyau)
- Raccord-union (de la même taille que le tuyau)
- Robinets (de la même taille que le tuyau)
- Douilles de réduction si l'installation n'est pas effectuée sur tuyau de 1 po

#### REMARQUES :

- Les raccords galvanisés doivent être utilisés sur des tuyaux galvanisés.
- Mettez du ruban Téflon® sur les raccords filetés

#### Quincaillerie en option

- Pattes de montage BF7MB
- Fil de liaison (voir votre distributeur local)

For further operating, installation, maintenance, parts or assistance:

Call **OMNIFILTER Customer Service at 800.937.6664**

Para mayor información sobre la operación, instalación o el mantenimiento:

Llame al Servicio al Cliente de **OMNIFILTER: 800.937.6664**

Pour de tout autre renseignement concernant le fonctionnement, l'installation ou l'entretien :

Appelez le service à la clientèle en composant le : **800.937.6664**

## OPERATING SPECIFICATIONS

Pressure Range:	30–100 psi (2.1–6.9 bar)
Temperature Range:	40°F–100°F (4.4°C–37.7°C)
Rated Flow:	10 gpm (38 Lpm)

## PRECAUTIONS

**⚠ WARNING** Risk of electrical shock. If your water pipes are used to ground your house's electrical system, install a No. 8 AWG (8.4mm<sup>2</sup>) jumper wire (or larger) around the filter (see Figure 6). The jumper wire must be connected at both ends by a pressure wire fitting or other connection that satisfies NEC or CEC and local codes.

**⚠ WARNING** Do not use with water that is microbiologically unsafe or of unknown quality without adequate disinfection before or after the system.

**CAUTION** Filter must be protected against freezing, which can cause cracking of the filter and water leakage.

**CAUTION** The rubber O-ring provides the water-tight seal between the cap and the bottom of the housing. It is important that the O-ring be properly seated in the groove above the threads of the housing or a water leak could occur.

**CAUTION** Because of the product's limited service life and to prevent costly repairs or possible water damage, we strongly recommend that the bottom of all plastic housings be replaced every ten years. If the bottom of your housing has been in use for longer than this period, it should be replaced immediately. Date the bottom of any new or replacement housing to indicate the next recommended replacement date.

**CAUTION** Do not use electrical heating tape on this unit.

### NOTES:

- For cold water use only.
- The contaminants or other substances removed or reduced by this water treatment device are not necessarily in your water. Ask your local water municipality for a copy of their water analysis, or have your water tested by a reputable water testing lab.
- Do not install where system will be exposed to direct sunlight.
- Filter cartridge life varies depending on filter type, usage, and water conditions.
- The replacement filter cartridge used with this system has a limited service life. Changes in taste, odor, or flow of the water being filtered indicate that the cartridge should be replaced.
- Use only OMNIFILTER replacement cartridges.
- This installation must comply with all applicable state and local regulations.
- Use only Teflon® tape without adhesive backing to seal joints. Do not use pipe compound ("pipe dope"), sticks, or similar compounds with this unit; they contain petroleum derivatives which will cause crazing and cracking of the plastic in the filter housing.
- Use only soap and water to clean filter housing and components.

- Do not use aerosol sprays (bug spray, cleaning fluids, etc.) near the filter. They contain organic solvents which will cause crazing and cracking of the plastic in the filter housing.
- After prolonged periods of non-use, such as a vacation, it is recommended that the system be flushed thoroughly. Let water run for 5-6 minutes before using.
- Do not use a torch near the unit.
- Some harmless bacteria may attack cellulose media cartridges such as the RS15, TO6 (BF7 & BF8). If your cartridge seems to disintegrate or develops a musty or moldy odor, switch to a synthetic media cartridge or consult the manufacturer.
- Wear safety glasses during installation.

## INSTALLATION INSTRUCTIONS

### NOTE:

- Please read all instructions, specifications, and precautions before installing and using your water filter.
- There must be a shut-off valve before the filter.
- Install filter after water meter or pressure tank.
- Numbered diagrams correspond with numbered steps.

Before installing the filter, determine where the unit will be located and what type of pipe the unit will connect to. The filter head has 1-inch NPT threaded connections molded into it. The distance from the top of the water piping to the floor must be at least 15-inches for filter change allowance. Allow a 1½-inch clearance below the housing to allow for changing the cartridge.

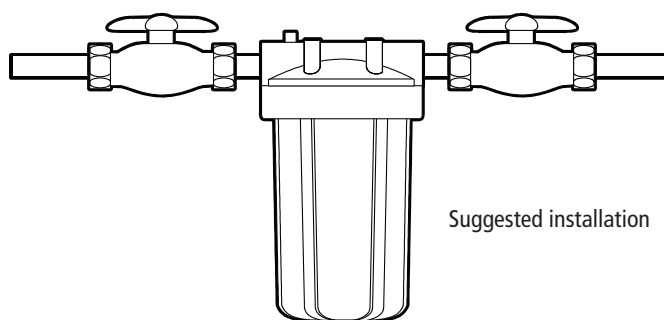

The recommended installation has a shut-off valve on both the inlet and outlet sides of the filter. The installation shown uses copper piping. The weight of the filter should be supported so it does not stress the pipes. The main house water shut-off valve can be used as the inlet side shut-off valve.

**INSTALLATION** *CONTINUED*

1. Apply about three wraps of Teflon® tape in clockwise direction to pipe threads of each fitting.
2. If mounting bracket (not supplied) is to be used, attach to cap before assembling the fittings.  
**NOTE:** Allow 1½-inches (33 mm) clearance below housing to enable filter cartridge changes.
3. Assemble all fittings. Start adapters into cap by hand. Use a wrench to tighten firmly. **DO NOT OVER-TIGHTEN.**
4. Measure length (shown as X on diagram) across assembled fittings and subtract 1-inch (25 mm) if you are installing on ¾-inch (19 mm) pipe, or 1½-inches (38 mm) if you are installing on 1-inch (25 mm) pipe. Mark section of pipe to be removed.
5. Turn off the main water supply valve and open a faucet on the lowest level of you home to drain the system. Cut the correct length of pipe. Use a pipe cutter or hacksaw. File or sand the ends of the pipe to make sure they are smooth and square.  
**NOTE:** Have a bucket handy to catch any water that may come out of the pipe.
6. Align filter assembly with ends of pipe, making certain cap opening marked "IN" is facing the incoming water supply. It will be necessary to spread ends of pipe apart to install filter assembly. Using two adjustable wrenches, hold incoming adapter securely with one wrench and tighten nut with second wrench. Repeat procedure for outgoing adapter.

**⚠ WARNING** Risk of electrical shock. If your water pipes are used to ground your house's electrical system, install a No. 8 AWG (8.4mm<sup>2</sup>) jumper wire (or larger) around the filter (see Figure 6). The jumper wire must be connected at both ends by a pressure wire fitting or other connection that satisfies NEC or CEC and local codes.

7. Slowly turn on water supply to the filter and depress the red pressure-relief button on cap to release trapped air. Check for leaks. Open the nearest faucet and flush for 10 minutes, wait one hour, then flush again for 10 minutes.

**WHEN TO CHANGE THE CARTRIDGE**

The life of the cartridge depends on the water volume used and the substances in the water. Normally the cartridge should be changed at intervals of three to six months or less. Replace the cartridge sooner if the water pressure at the faucet begins to drop noticeably or if you notice changes in the taste, color, or flow of the filtered water.

**NOTE:** Certain types of harmless bacteria will attack cellulose material. Cartridges containing cellulose, such as the RS15 and TO6, may seem to disintegrate, produce a "sewer" or "rotten egg" odor, or form a black precipitate due to bacteria. If this happens, consult OMNIFILTER Customer Service for advice or select a different cartridge.

**ENGLISH**

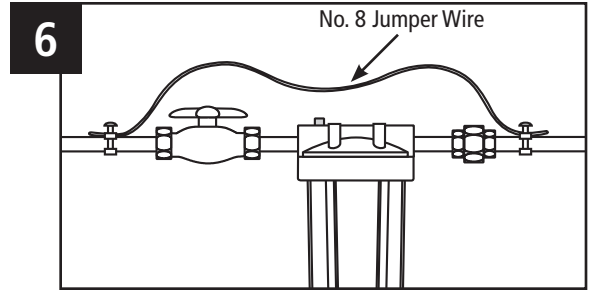
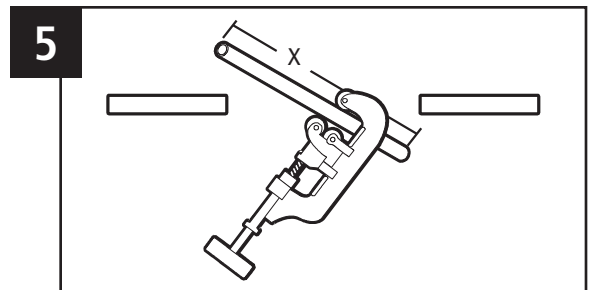
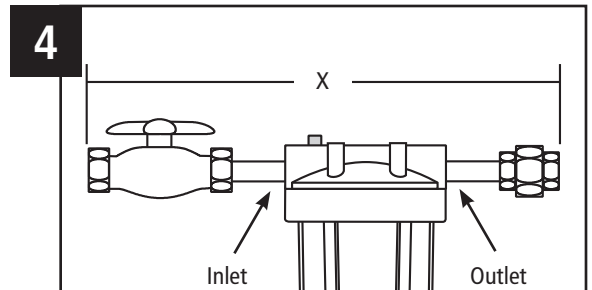
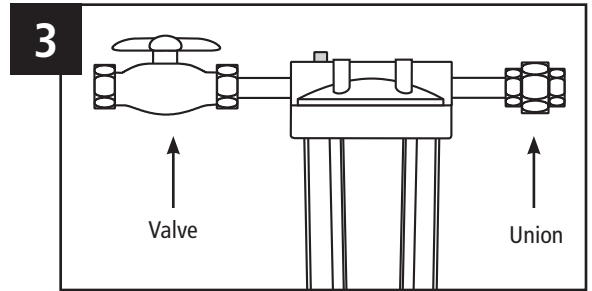
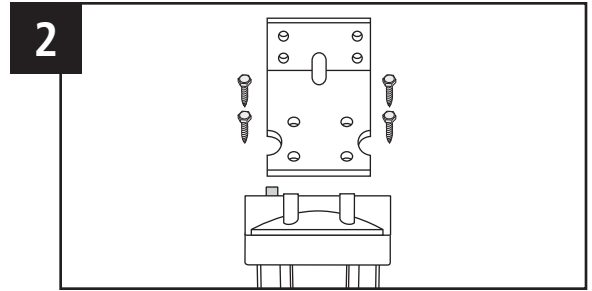
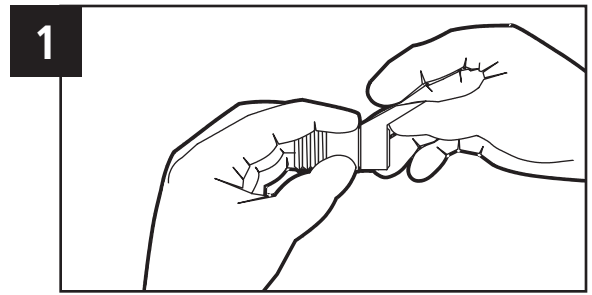

## FILTER CARTRIDGE REPLACEMENT

- A) Place a pan under the unit to catch any spilled water. Turn off water supply to filter. Depress red pressure-relief button on top of filter. Use housing wrench to unscrew bottom of housing. Turn slowly to the left and support the housing and piping as you loosen the housing.  
**NOTE:** If turning off water supply to the filter will also turn off water supply to the rest of the home, be sure to fill a bucket of water first to allow you to clean the housing after it has been removed.
- B) Pour out the water from the housing and remove and discard the old cartridge. Locate and remove large O-ring, wipe clean of lubricant and set aside. Rinse out bottom of housing and fill about 1/3 full with water. Add about 2 tablespoons of bleach and scrub cap and bottom of housing with nonabrasive sponge or cloth. Rinse thoroughly. Check O-ring for damage. If cut, scratched, or stretched, replace it with a new one. If the O-ring is in good condition, lubricate it with clean silicone grease, insert it back into groove and smooth into place with finger. Insert new cartridge over standpipe in bottom of housing.
- C) Screw bottom of housing onto the cap and hand-tighten. **DO NOT OVER-TIGHTEN.** Turn on water supply slowly to allow filter to fill with water. Depress red pressure-relief button to release trapped air. Check for leaks before leaving installation.

**NOTE:** After installation, flush the cartridge for 10 minutes, wait one hour, then flush again for 10 minutes before using the water.

**NOTE:** Use only genuine OMNIFILTER replacement cartridges for best results. Failure to use OMNIFILTER replacement cartridges will void your warranty.

## TROUBLESHOOTING

### Leaks between cap and bottom of housing:

1. Turn off water supply and depress pressure-relief button.
2. Clean and lubricate O-ring with silicone grease. Also, clean the groove where the O-ring seats with a clean cloth. Replace O-ring back in groove above threads. Screw bottom of housing back on cap securely by hand. **DO NOT OVER-TIGHTEN.**
3. Turn on water supply. If leaks persist, or if there are other leaks on the system, turn off water supply. Call OMNIFILTER Customer Service at 800.937.6664.

### Leaks on inlet/outlet connections:

1. Turn off water supply. For brass fittings, tighten nut 1/2-turn with wrench.
2. Turn on water supply. If leaks persist, or if there are other leaks on system, turn off water supply. Call OMNIFILTER Customer Service at 800.937.6664.

## MAINTENANCE

Contact your local area retailer for replacement cartridge pricing.

The BF7 Series A is covered by a limited 5 year warranty. See warranty for details.

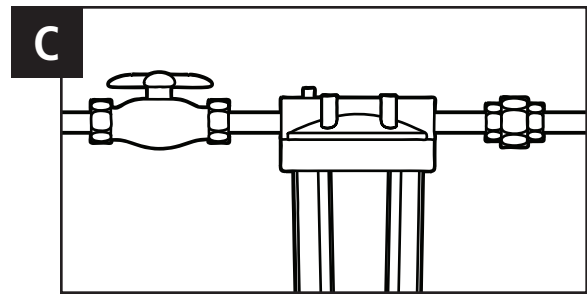
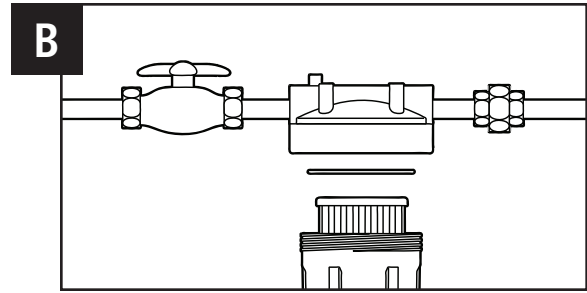
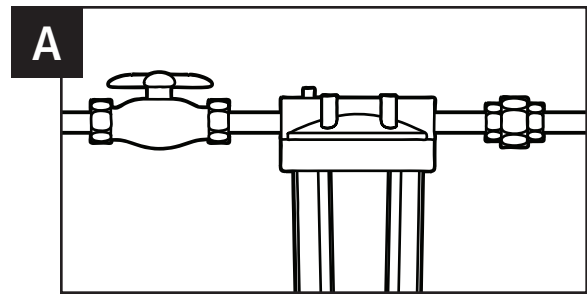



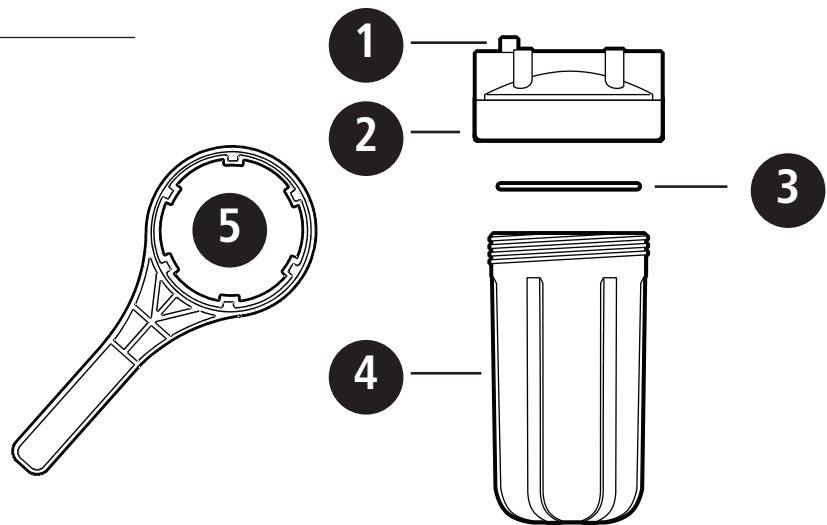

**REPLACEMENT PARTS**

- 1. 151039 Pressure-relief assembly
- 2. 154401 Cap, 1-inch HFPP blue
- 3. 151122 O-ring (OK50)
- 4. 153230 Heavy duty housing
- 5. 150296 OW50 housing wrench

For replacement parts, contact your nearest retailer or go to [www.omnifilter.com](http://www.omnifilter.com).

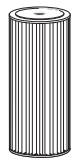
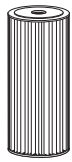

**ENGLISH**

OMNIFILTER REPLACEMENT CARTRIDGES						
Cartridge	 RS6 <sup>†</sup> (Included)	 RS15 <sup>†</sup>	 T06 <sup>†</sup>	 T08	 CB6 Series A <sup>†</sup>	 RO6 <sup>†</sup>
Media	Pleated Polyester Paper	Pleated Cellulose Polyester Paper	Pleated Polyester Paper & Carbon Wrap	Radial Flow Granular Carbon	Carbon Block	Granular KDF <sup>®</sup>
Reduces Sediment	30 Micron*	5 Micron*	5 Micron*	25 Micron*	1 Micron*	5 Micron*
Reduces Chlorine Taste & Odor	—	—	Yes	Yes	Yes	Yes
Reduces Rust Staining	—	—	—	—	—	Yes
Filter Capacity‡	30,000 gal 6 months	15,000 3 months	15,000 3 months	15,000 3 months	15,000 3 months	3,000 1 month
Recommended Flow Rate	10 gpm 38 Lpm	10 gpm 38 Lpm	5 gpm 19 Lpm	5 gpm 19 Lpm	5 gpm 19 Lpm	5 gpm 19 Lpm
Well Water Use	Yes	No	No	Yes	Yes	Yes

\*Nominal rating: Smaller micron rating equals finer filtration.

†Based on manufacturer's internal testing.

‡ Cartridge capacity is approximate and varies depending on conditions.

KDF is a registered trademark of KDF Fluid Dynamics, Inc.

Notes • Notas • Remarques

ESPAÑOL

## ESPECIFICACIONES DE FUNCIONAMIENTO

Presión de funcionamiento:	30–100 psi (2.1–6.9 bar)
Gama de temperatura:	4.4°C–37.7°C (40°F–100°F)
Caudal nominal:	38 Lpm (10 gpm)

## PRECAUTIONS

**⚠️ ADVERTENCIA** Peligro de choque eléctrico. Si las tuberías de agua de su casa se usan para conectar a tierra el sistema eléctrico de la casa, instale un puente con alambre de calibre AWG No. 8 (8,4 mm<sup>2</sup>) (o más grueso) alrededor del filtro (véase la figura 6). El alambre del puente debe estar conectado en ambos extremos mediante un conector de alambres a presión u otro tipo de conexión que cumpla con el código eléctrico NEC de los EE.UU. o con el código CEC en Canadá y con los códigos locales.

**⚠️ ADVERTENCIA** No lo utilice con agua que sea microbiológicamente peligrosa o de calidad desconocida sin usar una desinfección adecuada, antes o después del sistema.

**PRECAUCIÓN** Debe proteger el filtro contra la congelación, la cual puede causar resquebrajaduras en el filtro y pérdida de agua.

**PRECAUCIÓN** La junta en O de goma suministra un sello hermético entre la tapa y el fondo del portafiltro. Es importante que la junta esté bien asentada en la ranura más arriba de las roscas del portafiltro sino podría haber pérdidas de agua.

**PRECAUCIÓN** Debido a la duración de servicio limitada del producto y para evitar reparaciones costosas o posibles daños debidos al agua, recomendamos encarecidamente que se reemplace el fondo de los portafiltros de plástico cada cinco años, si son transparentes, y cada diez años si son opacos. Si el fondo de su portafiltro ha estado en servicio un tiempo mayor que este período, debe reemplazarse inmediatamente. Feche el fondo de todo portafiltro nuevo o de repuesto para indicar la próxima fecha recomendada de reemplazo.

**PRECAUCIÓN** No utilice cinta de calefacción eléctrica en esta unidad.

### NOTAS:

- Para uso únicamente con agua fría.
- Los contaminantes u otras sustancias eliminadas o reducidas por este dispositivo de tratamiento de agua no están necesariamente en su agua. Solicite al servicio de agua potable de su municipalidad una copia de sus pruebas de agua o haga que un laboratorio de prueba de agua de reputación le pruebe su agua.
- No lo instale en un lugar donde el sistema estará expuesto a la luz solar directa.
- La duración del cartucho filtrante varía según el tipo de filtro, el uso y el estado del agua.
- El cartucho filtrante de repuesto que se usa con este sistema tiene una duración de servicio limitada. Los cambios en el sabor, olor y caudal del agua filtrada indican que se debe cambiar el cartucho.
- Use sólo cartuchos de repuesto OMNIFILTER.
- Esta instalación debe cumplir con todas las leyes y reglamentos locales y estatales.

Teflon es una marca registrada de E. I. du Pont de Nemours and Company, Wilmington, Delaware

- Use sólo cinta de Teflon® sin respaldo adhesivo para sellar las juntas. No use compuestos para tubería ("aditivo para tuberías"), barras, ni compuestos similares en esta unidad; éstos contienen derivados de petróleo que pueden agrietar y resquebrajar el plástico del portafiltro.
- Use sólo jabón y agua para limpiar el portafiltro y sus componentes.
- No utilice rociadores de aerosol (mataninsectos, líquidos de limpieza, etc.) cerca del filtro. Éstos contienen disolventes orgánicos que pueden agrietar y resquebrajar el plástico del portafiltro.
- Después de períodos prolongados sin uso, como por ejemplo durante las vacaciones, se recomienda que se limpie bien el sistema con una descarga de agua. Deje correr el agua durante 5 a 6 minutos antes de usarla.
- No utilice un soplete cerca de la unidad.
- Algunas bacterias inofensivas pueden atacar los cartuchos de material de celulosa [tales como el RS15, TO6 (BF7 y BF8), TO1, RS1 (portafiltros de 3/4 de pulgada)]. Si su cartucho se desintegra o produce un olor a humedad o moho, cámbielo por un cartucho de material sintético o consulte con el fabricante.
- Lleve anteojos de seguridad durante la instalación.

## INSTRUCCIONES DE INSTALACIÓN

### NOTA:

- Lea todas las instrucciones, especificaciones y precauciones antes de instalar y usar este filtro.
- Debe haber una válvula de cierre anterior al filtro.
- Instale el filtro posterior al medidor de agua o tanque de presión.
- El número de los dibujos corresponde con el número de los pasos.

Antes de instalar el filtro, determine la ubicación de la unidad y a qué tipo de tubería va a estar conectada. El cabezal del filtro tiene conexiones moldeadas roscadas NPT de 1 pulgada. La distancia desde la parte superior de la tubería de agua al piso debe ser por lo menos 381 mm (15 pulgadas) para poder cambiar el filtro. Deje un espacio de 38 mm (1½) pulgada debajo del portafiltro para poder cambiar el cartucho.

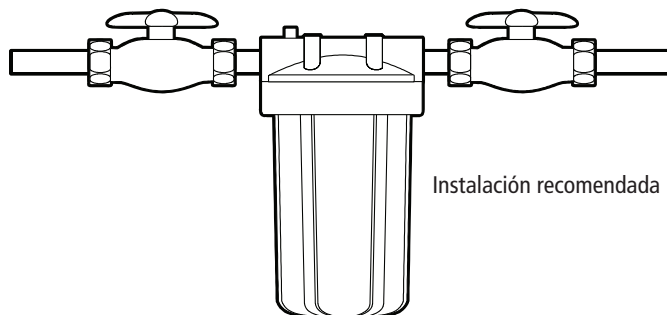

Instalación recomendada

Se recomienda una instalación que tenga una válvula de cierre tanto en el lado de entrada como de salida del filtro. La instalación que se muestra usa tuberías de cobre. Debe sostenerse el filtro de modo que su peso no ejerza tensión en la tubería. Puede usarse la válvula principal de cierre de agua de la casa como válvula de cierre para el lado de entrada.

**INSTRUCCIONES DE INSTALACIÓN** CONTINUADO

1. Aplique tres vueltas de cinta de Teflón® alrededor de las roscas de tubería de cada conexión en el sentido de las agujas del reloj.
  2. Si se va a utilizar un soporte de montaje (no suministrado), fíjelo a la tapa antes de ensamblar las conexiones.  
**NOTA:** Deje un espacio de 33 mm (1½ pulgadas) debajo del portafiltro para permitir los cambios de cartucho filtrante.
  3. Ensamble todas las conexiones. Introduzca los adaptadores a la tapa a mano. Utilice una llave para apretarlos firmemente.  
**NO APRIETE DEMASIADO.**
  4. Mida la distancia de conexión a conexión ensamblado (indicada con una X en el diagrama) y reste 25 mm (1 pulgada) si está haciendo la instalación en un tubo de 19 mm (¾ de pulgada), ó 38 mm (1½ pulgada) si está haciendo la instalación en un tubo de 25 mm (1 pulgada). Marque la sección del tubo que va a quitar.
  5. Cierre la válvula principal de suministro de agua y abra un grifo en el nivel más bajo de su casa para drenar el sistema. Corte la longitud correcta del tubo. Use un cortador de tuberías o sierra para cortar metales. Lime o lije los extremos del tubo para asegurarse de que estén bien limpios y rectos.  
**NOTA:** Tenga a mano un balde para recoger cualquier cantidad de agua que salga de la tubería.
  6. Alinee el conjunto del filtro con los extremos del tubo, asegurándose de que la abertura de la tapa marcada con la palabra "IN" (Entrada) esté orientada hacia la entrada de suministro de agua. Será necesario apartar los extremos del tubo para instalar el conjunto del filtro. Use dos llaves ajustables para sujetar firmemente el adaptador de entrada con una y apretar la tuerca con la otra. Repita el procedimiento para el adaptador de salida.
- ⚠ ADVERTENCIA** Peligro de choque eléctrico. Si las tuberías de agua de su casa se usan para conectar a tierra el sistema eléctrico de la casa, instale un puente con alambre de calibre AWG No. 8 (8,4 mm²) (o más grueso) alrededor del filtro (véase la figura 6). El alambre del puente debe estar conectado en ambos extremos mediante un conector de alambres a presión u otro tipo de conexión que cumpla con el código eléctrico NEC de los EE.UU. o con el código CEC en Canadá y con los códigos locales.
7. Abra lentamente el suministro de agua al filtro y para oprima el botón de descarga de presión rojo en la tapa para soltar el aire atrapado. Verifique si hay pérdidas. Abra el grifo más cercano y deje correr el agua durante 10 minutos, espere una hora, y luego descargue agua de nuevo durante 10 minutos.

**CUÁNDO DEBE CAMBIAR EL CARTUCHO**

La duración del cartucho depende del volumen de agua que usa y de las sustancias en el agua. Normalmente el cartucho debiera cambiarse a intervalos de tres a seis meses o menos. Reemplace el cartucho más a menudo si la presión del agua en el grifo empieza a bajar notoriamente o si observa cambios en el sabor, color o caudal del agua filtrada.

**NOTA:** Algunos tipos de bacterias inofensivas atacan los materiales de celulosa. Los cartuchos que contienen celulosa, tales como el RS15 y el TO6, pareciera que se desintegraran, produjeran un olor a "desagüe" o a "huevo podrido", o formaran un precipitado negro debido a las bacterias. Si esto sucede, consulte al Servicio al Cliente de OMNIFILTER para que le aconsejen o seleccionen un cartucho distinto.

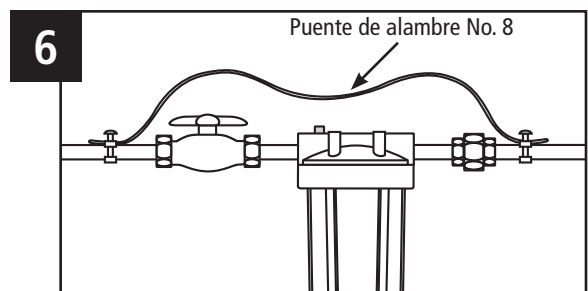
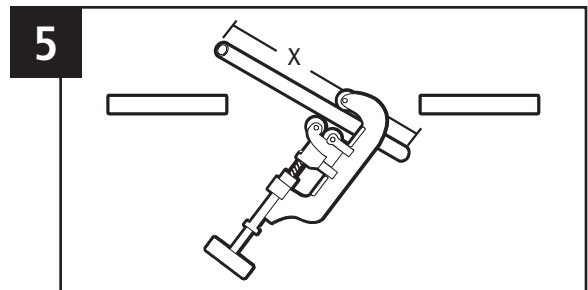
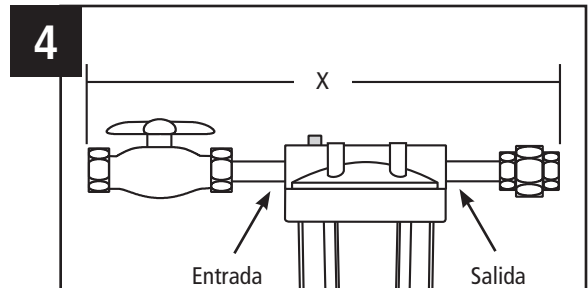
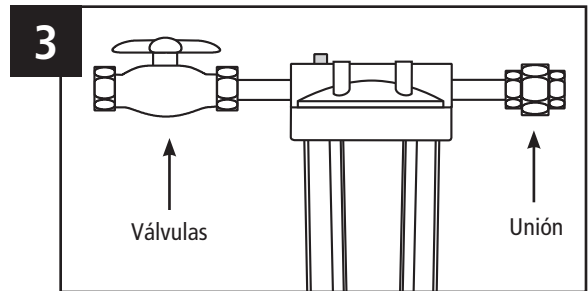
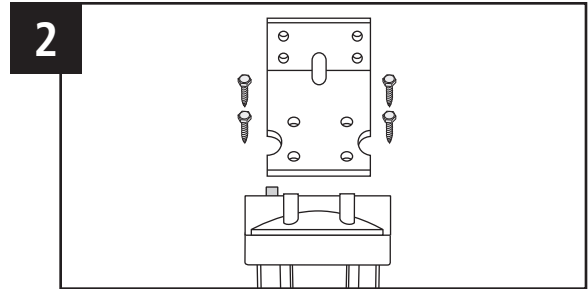
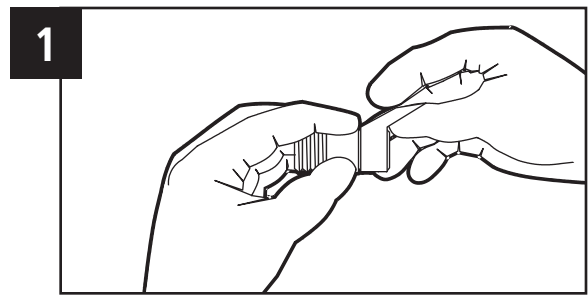



## REEMPLAZO DEL CARTUCHO FILTRANTE

- A) Ponga una bandeja debajo de la unidad para recoger cualquier agua que se derrame. Corte el suministro de agua al filtro. Oprima el botón de descarga de presión de color rojo en la parte superior del filtro. Use la llave para portafiltro para destornillar el fondo del portafiltro. Gire lentamente hacia la izquierda y sujete el portafiltro y el tubo a medida que afloja el portafiltro.
- B) Vacíe de agua el portafiltro y luego quite y deseche el filtro usado. Ubique y quite la junta en O grande, límpiela de lubricante y déjela a un lado. Enjuague el fondo del portafiltro y llénela un 1/3 de agua. Añada 2 cucharadas de blanqueador y frote la tapa y el fondo del portafiltro con una esponja o paño no abrasivos. Enjuague bien. Verifique que la junta en O no esté dañada. Si tiene cortes, rasguños, o está alargada, reemplácela con una nueva. Si la junta en O está en buenas condiciones, lubríquela con grasa de silicona, y luego introdúzcala en la ranura y alísela en su sitio con los dedos. Introduzca el cartucho nuevo en el tubo vertical ubicado en el fondo del portafiltro.
- C) Atornille el fondo del portafiltro a la tapa y apriételo a mano.

**NOTA:** Después de la instalación, descargue agua por el cartucho durante 10 minutos, espere una hora, y luego descargue agua por el cartucho de nuevo durante 10 minutos antes de usar el agua

**NOTA:** Use únicamente cartuchos de repuesto OMNIFILTER legítimos para obtener los mejores resultados. El incumplimiento de usar cartuchos de repuesto OMNIFILTER anulará la garantía.

## LOCALIZACIÓN Y SOLUCIÓN DE PROBLEMAS

### Pérdidas de agua entre la tapa y el fondo del portafiltro:

1. Corte el suministro de agua y oprima el botón de descarga de presión.
2. Limpie y lubrique la junta en O con grasa de silicona. Además, limpie la ranura donde se asienta la junta en O con un paño limpio. Vuelva a poner la junta en O en la ranura arriba de las roscas. Enrosque firmemente el fondo del portafiltro de nuevo a la tapa a mano. **NO APRIETE DEMASIADO.**
3. Abra la llave de suministro de agua. Si todavía hay pérdidas, o si hay otras pérdidas en el sistema, corte el suministro de agua. Llame al Servicio al Cliente de OMNIFILTER al 800.937.6664.

### Pérdidas en las conexiones de entrada/salida:

1. Corte el suministro de agua. Para conexiones de latón, apriete la tuerca 1/2 vuelta con una llave.
2. Abra la llave de suministro de agua. Si todavía hay pérdidas, o si hay otras pérdidas en el sistema, corte el suministro de agua. Llame al Servicio al Cliente de OMNIFILTER al 800.937.6664.

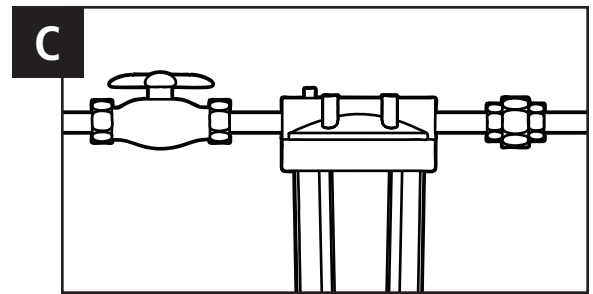
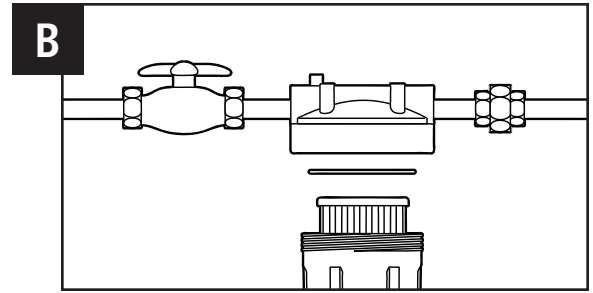
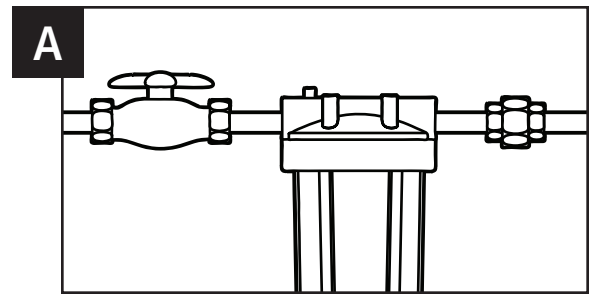

**MANTENIMIENTO**

Póngase en contacto con el comerciante minorista local de su zona para obtener el precio del cartucho de repuesto.

**PIEZAS DE REPUESTO**

- 1. 151039 Conjunto de alivio de presión
- 2. 154401 Tapa, 1 pulgada HFPP azul
- 3. 151122 Junta en O (OK50)
- 4. 153230 Portafiltro para uso intensivo
- 5. 150296 OW50 housing wrench

Para obtener piezas de repuesto póngase en contacto con el comerciante minorista más cercano o vaya a [www.omnifilter.com](http://www.omnifilter.com).

El portafiltro BF7 Serie A está cubierto por una garantía limitada de 5 años. Véase la garantía para obtener más detalles.

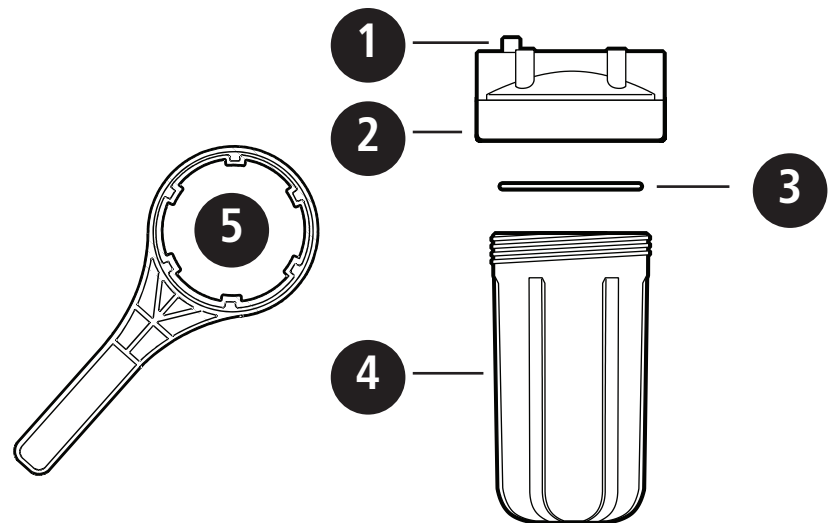

**ESPAÑOL**

**CARTUCHOS DE REPUESTO OMNIFILTER**

Cartucho	RS6 <sup>†</sup> (incluido)	RS15 <sup>†</sup>	TO6 <sup>†</sup>	TO8	CB6 Serie A <sup>†</sup>	RO6 <sup>†</sup>
Material	Papel de poliéster plisado	Papel de celulosa y poliéster plisado	Papel de poliéster plisado y envoltura de carbón	Carbón granular de flujo radial	Bloque de carbón	KDF <sup>®</sup> granular
Reduce los sedimentos	30 Micrones*	5 Micrones*	5 Micrones*	25 Micrones*	1 Micrones*	5 Micrones*
Reduce el sabor y olor a cloro	—	—	Sí	Sí	Sí	Sí
Reduce las manchas de óxido	—	—	—	—	—	Sí
Capacidad del filtro‡	113,550 L 30,000 gal 6 meses	56,775 L 15,000 3 meses	56,775 L 15,000 3 meses	56,775 L 15,000 3 meses	56,775 L 15,000 3 meses	11355 L 3,000 1 mes
Caudal recomendado	38 Lpm 10 gpm	38 Lpm 10 gpm	19 Lpm 5 gpm	19 Lpm 5 gpm	19 Lpm 5 gpm	19 Lpm 5 gpm
Para uso con agua de pozo	Sí	No	No	Sí	Sí	Sí

\*Clasificación nominal: Una clasificación más pequeña en micrones significa una filtración más fina.

†Según pruebas internas del fabricante.

‡ La capacidad del cartucho es aproximada y varía según las condiciones..

KDF es una marca registrada de KDF Fluid Treatment, Inc.

## CARACTÉRISTIQUES DE FONCTIONNEMENT

Gamme de pression :	2,1–6,9 bar
Gamme de températures :	4,4°C–37,7°C
Débit nominal :	38 l/m

## PRÉCAUTIONS À SUIVRE

**⚠ AVERTISSEMENT** Risque de choc électrique. Si les conduites d'eau servent à la mise à la terre du circuit électrique du logement, installez un fil de liaison de calibre 8 AWG (8,4 mm<sup>2</sup>) minimum en dérivation autour du filtre (voir figure 6). Le fil de liaison doit être raccordé aux deux extrémités à l'aide d'un connecteur de type à pression ou d'un autre connecteur conforme aux règlements du NEC, du CEC et aux règlements locaux.

**⚠ AVERTISSEMENT** N'utilisez pas le filtre avec de l'eau qui est micro biologiquement impropre à la consommation ou de qualité inconnue sans une désinfection correcte avant ou après le système.

**ATTENTION** le filtre doit être protégé contre le gel, car il risque de se fissurer et de provoquer une fuite d'eau.

**ATTENTION** Le joint torique en caoutchouc réalise l'étanchéité entre le couvercle et le fond du boîtier. Il est important que le joint torique soit correctement enfoncé dans la gorge située au-dessus des filets du boîtier sinon il y a risque qu'une fuite d'eau se produise.

**ATTENTION** Parce que la durée de vie utile du produit est limitée et afin d'éviter des réparations coûteuses ou des dégâts des eaux éventuels, nous vous recommandons fortement de remplacer les fonds de boîtier en plastique, tous les cinq ans pour les boîtiers transparents et tous les dix ans pour les boîtiers opaques. Si votre fond de boîtier a été en service plus longtemps, il faut le remplacer immédiatement. Dater tout fond de boîtier neuf ou de rechange pour indiquer la date future de remplacement.

**ATTENTION** N'utilisez pas de ruban électrique chauffant sur cet appareil.

### REMARQUES :

- Pour usage sur eau froide uniquement.
- Les contaminants et autres substances enlevées ou réduites par ce système de traitement d'eau ne se trouvent pas forcément dans votre eau. Demandez une copie d'analyse à votre service d'eau municipal ou faites tester votre eau par un laboratoire d'essai de bonne renommée.
- N'installez pas votre système là où il sera exposé directement au soleil.
- La vie des cartouches filtrantes dépend du type de filtre, de l'utilisation et de la qualité de l'eau.
- La cartouche filtrante de rechange utilisée sur cet appareil a une durée de vie limitée. Un changement du goût, de l'odeur ou de débit de l'eau filtrée indique que la cartouche filtrante doit être remplacée.
- Utilisez exclusivement des cartouches de rechange OMNIFILTER.
- L'installation doit être conforme à tous les règlements provinciaux et locaux en vigueur.
- Utilisez uniquement du ruban Téflon® non adhésif pour réaliser

Téflon est une marque déposée de E.I. du Pont de Nemours and Company, Wilmington, Delaware

l'étanchéité des joints. N'utilisez pas de mastic pour joints (pâte à joint), de pâte à joint en bâtonnets ou de produits similaires sur cet appareil, car ces produits contiennent des dérivés pétroliers qui provoqueront le craquelage et la fissuration du boîtier du filtre.

- Utilisez exclusivement de l'eau et du savon pour nettoyer le boîtier de filtre et les composants.
- N'utilisez pas de bombes aérosols (insecticide, produits de nettoyage, etc.) près du filtre car ceux-ci contiennent des solvants organiques qui provoqueront le craquelage et la fissuration du boîtier du filtre.
- Après de longues périodes d'inactivité, comme par exemple après des vacances, il est recommandé de rincer le système à fond en laissant l'eau couler pendant 5 à 6 minutes avant l'utilisation.
- N'utilisez pas de chalumeau près de l'appareil.
- Certaines bactéries inoffensives peuvent attaquer les cartouches à milieu cellulosique [comme par exemples les RS15, TO6 (BF7 & BF8) TO1, RS1 (boîtiers de 3/4 po)]. Si votre cartouche semble se désintégrer ou développer une odeur de mois, remplacez-la par une cartouche à milieu synthétique ou consultez le fabricant.
- Portez des lunettes de sécurité pendant l'installation.

## INSTRUCTIONS D'INSTALLATION

### REMARQUE :

- Veuillez lire toutes les instructions, caractéristiques techniques et précautions à prendre avant d'installer et d'utiliser ce filtre.
- Il est nécessaire d'avoir un robinet d'arrêt en amont du filtre.
- Installez le filtre en aval du compteur d'eau ou du réservoir pressurisé.
- Les numéros des schémas correspondent à ceux des étapes.

Avant d'installer le filtre, choisissez l'emplacement de l'appareil et déterminez le type de tuyaux auxquels il vous faudra le raccorder. La tête de filtre est munie de raccords filetés intégrés de 1 po NPT. La distance entre le dessus du tuyau d'eau et le sol doit être de 381 mm (15 po) minimum pour permettre le changement du filtre. Laissez 38 mm (1½ po) d'espace vide sous le boîtier pour permettre le changement de cartouche.

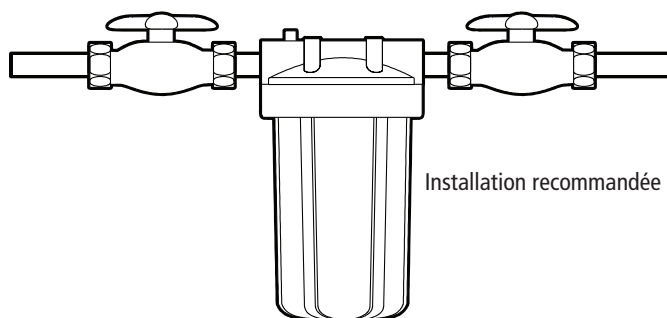

Nous recommandons de placer un robinet d'arrêt à l'entrée comme à la sortie du filtre. L'illustration dépeint une installation sur tuyau de cuivre. Le poids du filtre doit être supporté afin de ne pas induire de contraintes dans les tuyaux. Le robinet d'arrêt principal du logement peut servir comme robinet d'arrêt d'entrée.

**INSTRUCTIONS D'INSTALLATION CONTINUÉ**

1. Enroulez environ trois tours de ruban Téflon® en sens horaire sur les filets de chaque raccord
2. Si vous désirez employer une patte de montage (non fournie), assemblez-la sur le couvercle avant d'assembler les raccords.  
**REMARQUE** : Laissez 1½ pouces (38 mm) de jeu sous le boîtier pour permettre le changement de cartouche.
3. Assemblez tous les raccords. Démarrez les raccords dans le couvercle à la main. Serrez-les fermement à la clé. **NE SERREZ PAS TROP FORT.**
4. Mesurez la distance (repérée X sur le schéma) entre les raccords assemblés et déduisez 25 mm (un pouce) si vous vous raccordez sur des tuyaux de 19 mm (¾ po) ou 38 mm (1½ po) si vous vous raccordez sur des tuyaux de 25 mm (1 po). Repérez la section de tuyau à enlever.
5. Coupez l'arrivée d'eau au robinet d'arrêt et ouvrez un robinet situé au niveau le plus bas de votre logement pour vidanger les tuyaux. Coupez le tuyau sur la longueur qui convient à l'aide d'un coupe-tube ou d'une scie à métaux. Limez ou poncez les extrémités de tuyau pour vous assurer qu'elles sont bien lisses et droites.  
**REMARQUE** : Ayez un sceau à la portée de la main pour capter l'eau qui risque de couler du tuyau.
6. Alignez l'ensemble du filtre sur les extrémités de tuyaux en vous assurant que l'orifice du couvercle marqué "IN" (entrée) est dirigé vers l'arrivée d'eau. Il sera nécessaire d'écartier les deux extrémités de tuyau pour installer l'ensemble de filtre. Tenez le raccord d'entrée fermement avec une des clés à molette tout en serrant l'écrou avec l'autre. Répétez cette procédure sur le raccord de sortie

**PRECAUCIÓN** Risque de choc électrique. Si les conduites d'eau servent à la mise à la terre du circuit électrique du logement, installez un fil de liaison de calibre 8 AWG (8,4 mm²) minimum en dérivation autour du filtre (voir figure 6). Le fil de liaison doit être raccordé aux deux extrémités à l'aide d'un connecteur de type à pression ou d'un autre connecteur conforme aux règlements du NEC, du CEC et aux règlements locaux.

7. Ouvrez lentement l'arrivée d'eau au filtre et appuyez sur le bouton rouge de dépressurisation situé sur le couvercle pour évacuer l'air. Vérifiez qu'il n'y a pas de fuites. Ouvrez le robinet le plus proche et laissez l'eau couler pendant 10 minutes pour rincer. Attendez une heure et rincez à nouveau pendant 10 minutes.

**QUAND FAUT-IL CHANGER LA CARTOUCHE**

La durée de vie de la cartouche dépend du volume d'eau utilisé et des substances se trouvant dans l'eau. Normalement la cartouche devrait être remplacée à intervalles de 3 à 6 mois ou moins. Remplacez-la plus souvent si la pression d'eau au robinet commence à diminuer de manière perceptible ou si vous remarquez un changement du goût, de la couleur ou du débit de l'eau filtrée.

**REMARQUE** : Certains types de bactéries inoffensives attaquent les matériaux cellulodiques. Les cartouches contenant de la cellulose comme les RS15 et les TO6 peuvent sembler se désintégrer ou développer une odeur d'égout ou d'œufs pourris ou former un précipité noir dû aux bactéries. Dans ce cas, le service clientèle d'OMNIFILTER pourra vous conseiller une cartouche différente.

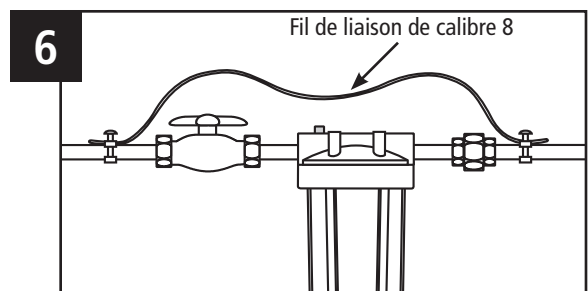
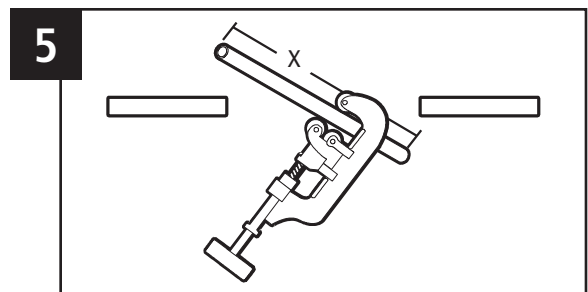
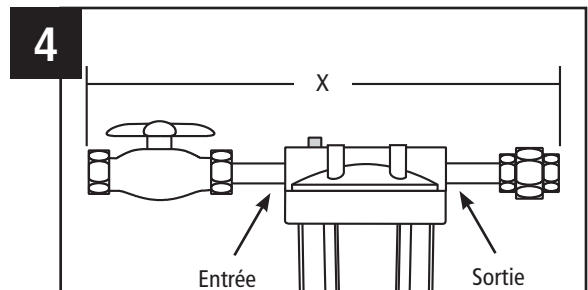
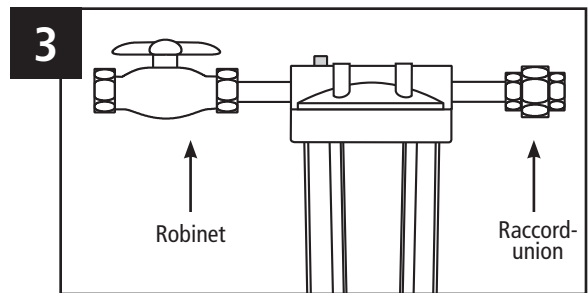
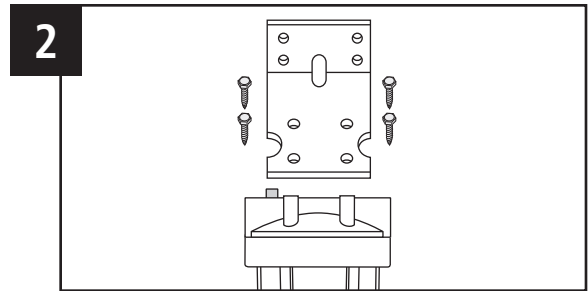
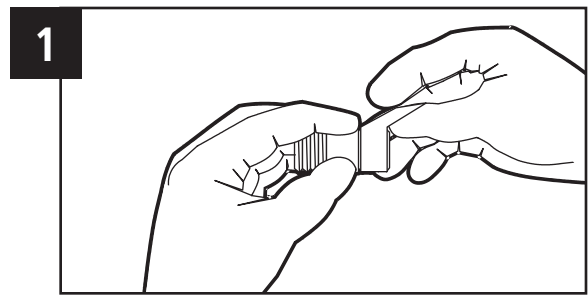

## REPLACEMENT DE LA CARTOUCHE FILTRANTE

A) Placez un bac sous l'appareil pour capter l'eau qui risque de couler. Fermez l'arrivée d'eau au filtre. Appuyez sur le bouton rouge de dépressurisation situé sur le dessus du filtre. À l'aide de la clé de boîtier, dévissez le fond du boîtier. Tournez lentement vers la gauche et supportez le boîtier et la tuyauterie pendant que vous desserrez le boîtier.

**REMARQUE :** Si vous devez couper l'eau dans tout le logement afin de couper l'arrivée d'eau au filtre, remplissez d'abord un seau d'eau pour pouvoir nettoyer le boîtier après l'avoir enlevé.

B) Videz l'eau du boîtier, enlevez la vieille cartouche et jetez-la. Localisez le grand joint torique, enlevez-le, essuyez-le pour enlever le lubrifiant et mettez-le de côté. Rincez le fond du boîtier et remplissez-le d'eau à peu près au tiers. Ajoutez 2 cuillères à soupe d'eau de Javel et frottez le couvercle et le fond du boîtier avec une éponge non abrasive ou un chiffon. Rincez soigneusement. Vérifiez que le joint torique n'est pas abîmé. S'il est coupé, éraflé ou détendu, il faut le remplacer avec un joint neuf. S'il est en bon état, lubrifiez-le avec de la graisse au silicone, remettez-le dans la gorge et lissez-le en place avec le doigt. Enfilez la nouvelle cartouche sur la conduite verticale située dans le fond de boîtier.

C) Vissez le fond de boîtier sur le couvercle et serrez-le à la main. **NE SERREZ PAS TROP FORT.** Ouvrez l'eau lentement pour laisser le filtre se remplir d'eau. Appuyez sur le bouton rouge de dépressurisation pour évacuer l'air. Avant de partir, vérifiez qu'il n'y a pas de fuite.

**REMARQUE :** Après installation, laissez couler l'eau pendant 10 minutes pour rincer la cartouche, attendez une heure et rincez à nouveau pendant 10 minutes avant d'utiliser l'eau.

**REMARQUE :** Utilisez des cartouches de rechange OMNIFILTER d'origine pour maximiser la performance de votre appareil. L'utilisation de cartouches de rechange autres que celles d'OMNIFILTER annule la garantie.

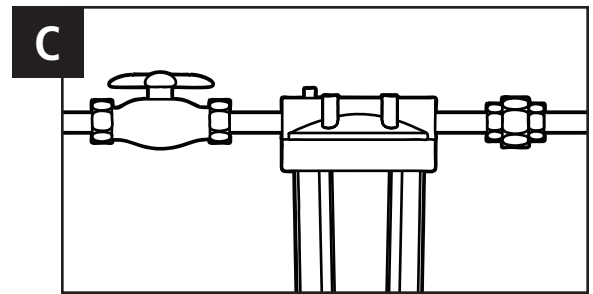
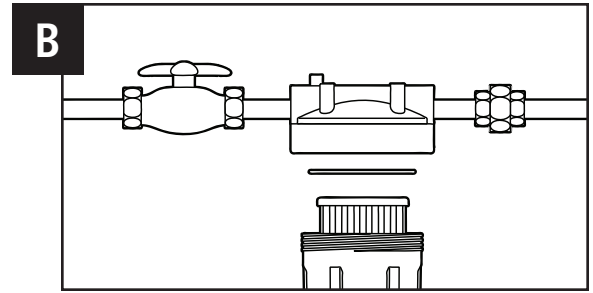
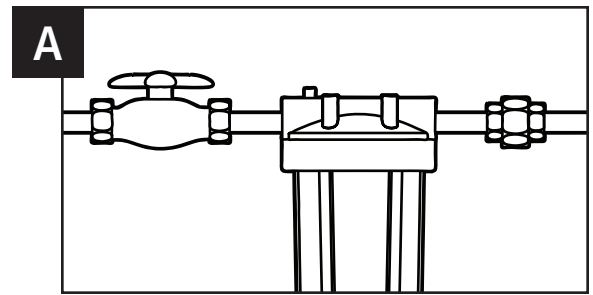

## GUIDE DE DÉPANNAGE

### Fuite entre le couvercle et le fond du boîtier :

1. Coupez l'arrivée d'eau et appuyez sur le bouton de dépressurisation.
2. Nettoyez le joint torique et lubrifiez-le avec de la graisse au silicone. Nettoyez également la gorge du joint torique avec un chiffon propre. Remettez le joint torique dans sa gorge située au-dessus des filets. Revissez fermement le fond de boîtier sur le couvercle à la main. **NE SERREZ PAS TROP FORT.**
3. Ouvrez l'eau. Si la fuite persiste, ou s'il y a d'autres fuites dans l'appareil, coupez l'arrivée d'eau. Appelez le service client OMNIFILTER en composant le 800.937.6664.

### Fuites aux raccords d'entrée ou de sortie :

1. Coupez l'arrivée d'eau. Pour les raccords en laiton, resserrez l'écrou d'1/2 tour à la clé.
2. Ouvrez l'eau. Si la fuite persiste, ou s'il y a d'autres fuites dans l'appareil, coupez l'arrivée d'eau. Appelez le service client OMNIFILTER en composant le 800.937.6664.

## ENTRETIEN

Contactez votre détaillant le plus proche pour le prix des cartouches de rechange.

## PIÈCES DE RECHANGES

- |           |                              |
|-----------|------------------------------|
| 1. 151039 | Ensemble de dépressurisation |
| 2. 154401 | Couvercle, 1 pouce HFPP bleu |
| 3. 151122 | Joint torique (OK50)         |
| 4. 153230 | Boîtier ultra résistant      |
| 5. 150296 | Clé de boîtier OW50          |

Pour obtenir des pièces de rechange, contactez votre détaillant le plus proche ou consultez le site Internet [www.omnifilter.com](http://www.omnifilter.com).

Le BF7 Série A est couvert par une garantie limitée de 5 ans. Voir le chapitre Garantie pour les détails.

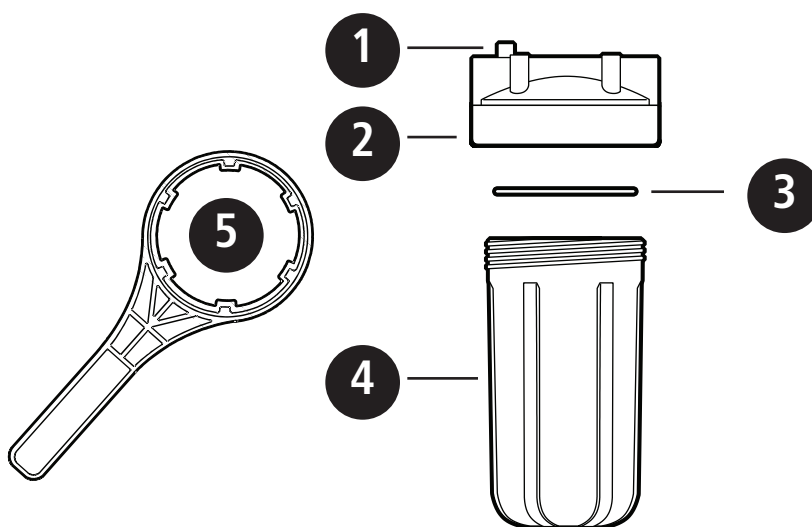

### CARTOUCHES DE RECHANGE OMNIFILTER

Cartouches	RS6 <sup>†</sup> (comprise)	RS15 <sup>†</sup>	T06 <sup>†</sup>	T08	CB6 série A <sup>†</sup>	RO6 <sup>†</sup>
Milieu	Papier polyester plissé	Papier polyester cellulose plissé	Papier polyester plissé et enveloppe charbon	Charbon granulaire débit radial	Bloc de charbon	Granulaire KDF®
Réduit les sédiments	30 Micron*	5 Micron*	5 Micron*	25 Micron*	1 Micron*	5 Micron*
Réduit le goût et l'odeur de chlore	—	—	Oui	Oui	Oui	Oui
Réduit les tâches de rouille	—	—	—	—	—	Oui
Capacité du filtre‡	113 550 L 6 mois	56 775 L 3 mois	56 775 L 3 mois	56 775 L 3 mois	56 775 L 3 mois	11 355 L 1 mois
Débit recommandé	38 Lpm	38 Lpm	19 Lpm	19 Lpm	19 Lpm	19 Lpm
Pour eau de puit	Oui	Non	Non	Oui	Oui	Oui

\*Valeur nominal : Plus la valeur en micron est faible, plus le filtrage est fin.

†Selon les essais internes effectués par le fabricant

‡ La capacité de la cartouche est approximative, elle varie suivant les conditions d'utilisation.

KDF est une marque déposée de KDF Fluid Treatment Inc.

Notes • Notas • Remarques

**Limited 5 Year Warranty**

OMNIFILTER warrants to the original owner (under normal use): Water Filter Housings to be free from defects in material and/or workmanship for five (5) years from the date of purchase. Any replacement products furnished will be free from defects in material and/or workmanship for the remainder of the original warranty period. This warranty does not cover: (1) filter cartridges (2) damage due to lightning or other conditions beyond the control of OMNIFILTER (3) defects not reported within the above time period, (4) items manufactured by other companies, (5) problems arising from failure to comply with OMNIFILTER instructions, (6) problems and/or damage arising from acts of nature, abuse, misuse, negligence or accident by any party other than OMNIFILTER, (7) problems and/or damage resulting in whole or in part from alteration, modification, repair or attempted alteration, modification or repair by any party other than OMNIFILTER, (8) noncompliance with applicable codes/ordinances.

If a defect in workmanship and/or material in a product or part covered by the warranty should arise, OMNIFILTER, at its sole discretion, will repair or replace the defective product or part (OMNIFILTER may consider, in good faith, the customer's preference).

All claimed defective product must: (1) be authorized for return by OMNIFILTER with an RGA number (2) include proof of the purchase date of the product or part (3) returned to OMNIFILTER prior to the expiration of the warranty date, at the customer's expense, shipment pre-paid, (4) be accompanied by a letter detailing the Model Number, Serial Number (if any), and a brief description of the problem.

TO THE MAXIMUM EXTENT PERMITTED BY APPLICABLE LAW, OMNIFILTER DISCLAIMS ALL OTHER WARRANTIES, WHETHER EXPRESS OR IMPLIED, INCLUDING, BUT NOT LIMITED TO, THE IMPLIED WARRANTY OF MERCHANTABILITY AND FITNESS FOR A PARTICULAR PURPOSE, WITH REGARD TO THE PRODUCTS, PARTS AND ANY ACCOMPANYING WRITTEN MATERIALS.

To the maximum extent permitted by applicable law, OMNIFILTER shall not be liable for any damages whatsoever (including, but not limited to, loss of time, inconvenience, expenses, labor or material charges incurred in connection with the removal or replacement of the Water Filter Housing, special, incidental, consequential, or indirect damages for personal injury, loss of business profits, business interruption, loss of business information, or any other pecuniary loss) arising out of the use of or inability to use the defective products or parts, even if OMNIFILTER has been advised of the possibility of such damages.

OMNIFILTER's maximum liability under any provision of this Limited Warranty shall be limited to the amount actually paid for the Water Filter Housing.

NOTE: Because some states do not allow the exclusion or limitation of incidental or consequential damages, the above limitations or exclusions may not apply.

THIS WARRANTY GRANTS SPECIFIC LEGAL RIGHTS, AND OTHER RIGHTS MAY APPLY. SUCH RIGHTS VARY FROM STATE TO STATE.

For servicing under this warranty, return any defective part to YOUR DEALER within the five-year period referred to above.

SEE BELOW INDIVIDUAL WARRANTY AS IT PERTAINS TO YOUR OMNIFILTER PRODUCT.

5-YEAR: BF7 Series A

**Garantía Limitada De 5 Años**

OMNIFILTER garantiza al comprador original (bajo uso normal): que los portafiltros de agua están libres de defectos de material y/o de mano de obra por un período de cinco (5) años a partir de la fecha de compra. Todo producto de reemplazo suministrado permanecerá libre de defectos de material y/o mano de obra por el tiempo restante del período original de garantía. Esta garantía no cubre: (1) los cartuchos filtrantes (2) los daños ocasionados por relámpagos u otras condiciones que estén fuera del control de OMNIFILTER (3) los defectos no comunicados durante el periodo mencionado anteriormente, (4) los artículos fabricados por otras empresas, (5) los problemas que surjan por no cumplir las instrucciones de OMNIFILTER, (6) los problemas y/o daños que surjan de actos de la naturaleza, abuso, mal uso, negligencia o accidente por parte de cualquier parte fuera de OMNIFILTER, (7) los problemas y/o daños que surjan en su totalidad o en parte debido a alteraciones, modificaciones, reparaciones o intentos de alteración, modificación o reparación por cualquier parte fuera de OMNIFILTER, (8) el incumplimiento de los códigos u ordenanzas que apliquen.

Si surgiera un defecto de fabricación y/o de material en un producto o pieza cubiertos por esta garantía, OMNIFILTER, a discreción propia, reparará o reemplazará el producto o la pieza defectuosos (OMNIFILTER pudiera considerar, de buena fe, la preferencia del cliente).

Todo producto que se reclame como defectuoso debe: (1) recibir un número de devolución RGA autorizado por OMNIFILTER antes de devolverse (2) incluir una prueba de la fecha de compra del producto o de la pieza (3) devolverse a OMNIFILTER, a costa del cliente y con los gastos de envío prepagados, antes de la fecha de vencimiento de la garantía, (4) estar acompañado de una carta que detalle el número de modelo, el número de serie (si lo tiene) junto con una explicación breve del problema.

DENTRO DEL LÍMITE MÁXIMO PERMITIDO POR LA LEY APLICABLE, OMNIFILTER RECHAZA TODA OTRA GARANTÍA, YA SEA EXPRESA O IMPLÍCITA, INCLUSO, PERO SIN ESTAR LIMITADA A, UNA GARANTÍA IMPLICADA DE COMERCIALIZACIÓN Y ADAPTABILIDAD PARA UN OBJETIVO EN PARTICULAR, CON RESPECTO A LOS PRODUCTOS, PIEZAS Y CUALQUIER MATERIAL ESCRITO QUE LE ACOMPAÑE.

Dentro del límite máximo permitido por la ley aplicable, OMNIFILTER no se hace responsable de ningún daño (incluso, pero sin limitarse a, la pérdida de tiempo, incomodidad, gastos, cargos de mano de obra o de materiales que pudieran ocurrir relacionados con la remoción o reemplazo del portafiltro de agua, daños especiales, incidentales, consecuentes, o indirectos debidos a lesión personal, pérdida de ganancia de negocios, interrupción de negocios, pérdida de información comercial, o cualquier otra pérdida pecuniaria) que surja del uso o de la incapacidad de usar los productos o las piezas defectuosos, incluso si se ha notificado a OMNIFILTER de las probabilidades de tales daños.

La responsabilidad máxima de OMNIFILTER bajo cualquier disposición de esta garantía limitada está limitada a la cantidad real pagada por el portafiltro de agua.

NOTA: Debido a que algunos estados no permiten la exclusión ni la limitación de los daños incidentes o consecuentes, las limitaciones mencionadas anteriormente pudieran no aplicar.

ESTA GARANTÍA BRINDA DERECHOS LEGALES ESPECÍFICOS, Y PUDIERAN APLICAR OTROS DERECHOS. TALES DERECHOS VARIAN DE ESTADO A ESTADO.

Para obtener servicio bajo esta garantía, devuelva toda pieza defectuosa a su DISTRIBUIDOR dentro del periodo de cinco años mencionado anteriormente.

VÉASE A CONTINUACIÓN LA GARANTÍA INDIVIDUAL PERTINENTE A SU PRODUCTO OMNIFILTER.

5 AÑOS: BF7 Serie A

**Garantie Limitée De 5 Ans**

OMNIFILTER garantie à l'utilisateur initial (sous conditions d'usage normal) que les boîtiers de filtre à eau sont exempts de vices de matière et de main d'œuvre pour une durée de 5 (cinq) ans à partir de la date d'achat. Tout produit de rechange fourni sera garanti contre les vices de matière et de main d'œuvre pour la durée restante de la garantie d'origine. Cette garantie ne couvre pas : (1) les cartouches filtrantes (2) les dégâts dus à la foudre ou autres événements indépendants de OMNIFILTER (3) les vices non signalés durant la période de garantie mentionnée ci-dessus (4) les articles fabriqués par d'autres sociétés, (5) les problèmes résultants du non suivi des instructions de OMNIFILTER, (6) les problèmes ou dégâts causés par des catastrophes naturelles, un mauvais traitement, une mauvaise utilisation, une négligence ou un accident causé par qui que ce soit autre que OMNIFILTER, (7) les problèmes ou dégâts résultants complètement ou en partie d'un changement, d'une modification, d'une réparation ou d'une tentative de changement, de modification ou de réparation par qui que ce soit autre que OMNIFILTER, (8) la non conformité aux règlements ou décrets en vigueur.

En cas de vice de matière ou de main d'œuvre sur un produit (ou une pièce) couvert par la garantie, OMNIFILTER, à sa seule discrétion, réparera ou remplacera le produit (ou la pièce) défectueux (OMNIFILTER peut prendre en compte, en toute bonne foi, la préférence du client).

Toutes les réclamations pour produits défectueux doivent : (1) en cas de renvoi, être autorisées par OMNIFILTER avec un numéro de renvoi, (2) inclure la preuve de la date d'achat du produit ou de la pièce (3) être renvoyées à OMNIFILTER avant la date d'expiration de la garantie au frais du client, en envoi prépayé, (4) accompagnées d'une lettre détaillant le numéro de modèle, le numéro de série s'il existe et une brève description du défaut.

DANS LES LIMITES PERMISES PAR LES LOIS EN VIGUEUR, OMNIFILTER NE RECONNAÎT AUCUNE AUTRE GARANTIE QU'ELLE SOIT EXPLICITE OU IMPLICITE, Y COMPRIS MAIS SANS Y ÊTRE LIMITÉ, TOUTE GARANTIE IMPLICITE QUE LE PRODUIT, LES PIÈCES OU LES DOCUMENTS ÉCRITS LES ACCOMPAGNANT SONT COMMERCIALISABLES ET QU'IL CONVIENT À UN USAGE PARTICULIER.

Dans les limites permises par les lois en vigueur, OMNIFILTER ne saurait être tenu pour responsable d'aucun dommage quel qu'il soit (y compris, mais sans y être limité, perte de temps, nuisance, frais, frais de main d'œuvre ou de matériaux engagés pour le démontage ou le remplacement du boîtier de filtre à eau, dommages directs ou indirects ou spéciaux liés à des blessures corporelles, pertes de bénéfices des sociétés, interruption de service des sociétés, perte de données commerciales ou autre perte pécuniaire) survenant à la suite de l'utilisation ou de l'impossibilité d'utiliser des produits ou des pièces, même au cas où OMNIFILTER aurait été avisé de la possibilité de tels dommages.

La responsabilité maximale de OMNIFILTER sous les dispositions de cette garantie limitée se borne au montant réel payé pour l'acquisition du boîtier de filtre à eau.

REMARQUE : Parce que certains états n'autorisent pas l'exclusion ou la limitation des dommages directs ou indirects, les limitations ou exclusions mentionnées ci-dessus ne s'appliquent pas forcément à vous.

CETTE GARANTIE VOUS DONNE DES DROITS SPÉCIFIQUES ET IL SE PEUT QUE VOUS AYEZ D'AUTRES RECOURS LÉGAUX. CES DROITS VARIENT D'ÉTAT À ÉTAT.

Pour faire effectuer des réparations couvertes par cette garantie, rapportez toute pièce défectueuse à VOTRE DISTRIBUTEUR durant la période de cinq ans mentionnée ci-dessus.

VOIR CI-DESSOUS LA GARANTIE INDIVIDUELLE SE RAPPORTANT À VOTRE PRODUIT OMNIFILTER

5 ans : BF7 série A

To register your filter: go to [www.omnifilter.com/warranty\\_card.html](http://www.omnifilter.com/warranty_card.html)

Para registrar su filtro: vaya a [www.omnifilter.com/warranty\\_card.html](http://www.omnifilter.com/warranty_card.html)

Pour enregistrer votre filtre, suivez [www.omnifilter.com/warranty\\_card.html](http://www.omnifilter.com/warranty_card.html)

IOWA Residents Only: Residentes de IOWA únicamente: Résidents de l'Iowa uniquement :

Store or seller's name/Nombre de la tienda o del vendedor/Nom du magasin ou du vendeur

Address/Dirección/Adresse

City/Ciudad/Ville

State/Estado/Province

Zip/Código postal/Code postal

Telephone/Teléfono/Téléphone

Seller's Signature/Firma del vendedor/Signature du vendeur

Date/Fecha/Date

Customer's Signature/Firma del cliente/Signature du client

Date/Fecha/Date