

# Brondell®

## Cypress Three-Stage Countertop Water Filtration System

**Model:** H630

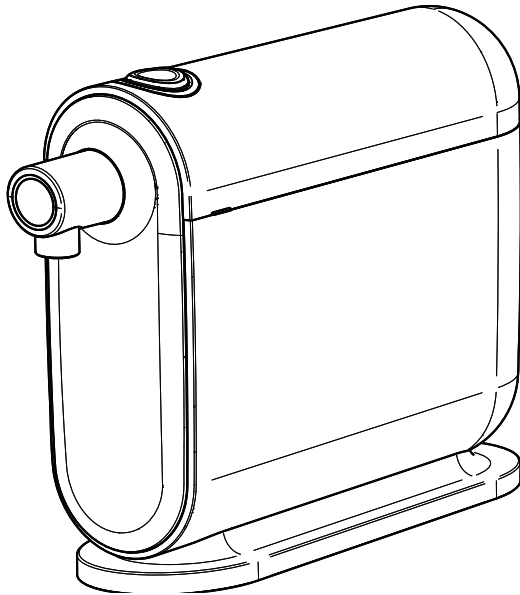

Owner's Manual

# Contents

Read this Owner's Manual for correct installation, use, and maintenance of this product. After reading and completing installation, keep this manual in a place that is easily accessible.

## GENERAL INFO

- 03** Safety Information
- 04** Important note about TDS meters and testers

## PRODUCT INFORMATION

- 05** Product Features
- 06** Product Components
- 07** Water Filtration Process

## PRODUCT INSTALLATION

- 08** Preparing for Installation
- 09** Faucet Diverter Installation
- 10** Alternative T-Valve Installation
- 12** How to Use

## MAINTENANCE

- 13** Cleaning
- 14** Filter Replacement

## TECHNICAL INFORMATION

- 17** Troubleshooting
- 18** Product Specifications
- 19** Performance Data Sheet
- 23** Warranty
- 24** Contact Information

## TRANSLATIONS

- 25** Spanish
- 48** French

# SAFETY INFORMATION (IMPORTANT SAFEGUARDS)

## READ ALL INSTRUCTIONS BEFORE USING

BE CAREFUL TO KEEP THIS SAFETY INFORMATION. PLEASE READ THIS INFORMATION TO PREVENT PROPERTY LOSS AND ENSURE SAFETY.

 **WARNING:** If not observed, serious physical injury or property damage may occur as a result.

- Do not use with water that is microbiologically unsafe or of unknown quality without adequate disinfection before or after the system.
- Do not repair, disassemble, or modify.
- This appliance is not intended for use by persons (including children) with reduced physical, sensory or mental capabilities, or lack of experience and knowledge, unless they have been given supervision or instruction concerning use of the appliance by a person responsible for their safety.
- Children should be supervised to ensure that they do not play with the appliance.

 **CAUTION:** If not observed, minor injury or property damage may occur as a result.

- Use or place the unit on a level area and do not apply force to the unit.
- Periodical filter replacement is a prerequisite for obtaining clean water.
- Do not use filtered water for the water exchange of an aquarium or a fishbowl.
- The filtration system installation shall comply with state and local laws and regulations.
- Do not use with water that is microbiologically unsafe or of unknown quality without adequate disinfection before or after the system.
- The minimum allowable inlet water pressure is 20 psi and maximum allowable pressure is 120 psi. If the daytime pressure is over 80 psi, the nighttime pressure may exceed the maximum pressure.
- It is recommended to install product where the turbidity of the water supply is below 3NTU. Otherwise, the filter replacement cycle may be shortened.

# **IMPORTANT NOTE ABOUT “TDS METERS” AND TESTERS**

When using a Total Dissolved Particle (TDS) reader to test water filtered by the Cypress Three-Stage Under Sink Water Filtration System, you may notice that levels of dissolved particles do not significantly decrease. This does not mean that the system is ineffective.

Cypress Three-Stage Countertop Water Filtration System is not designed to remove beneficial minerals from your drinking water. These minerals that occur naturally are a healthy part of your drinking water and should remain. The Cypress Three-Stage Countertop Water Filtration System is designed to dramatically reduce unwanted water-soluble contaminants, including industrial chemicals, pesticides, herbicides, turbidity, volatile organic compounds (VOCs), and microorganisms, most of which cannot be "read" with a TDS reader.

Since these unwanted components are water-soluble, they cannot be picked up by a simple TDS meter. Contrary to its name (Total Dissolved Solids or TDS Meter), these inexpensive products cannot detect most harmful water-soluble contaminants. There is a major misconception that low TDS readings mean healthy water and that is simply not always true.

The best method for testing the performance of a water filtration device is to have a nationally recognized independent organization, such as WQA (Water Quality Association) or NSF International, test and certify the products. The certified data is then available in a Performance Data Sheet, which you should request from the manufacturer. For more clarification of what the Cypress Cypress Three-Stage Countertop Water Filtration System does remove from your water, please see our Certified Performance Data Sheets on pages 19–22.

## Product Features

### **Advanced 3-Stage Filtration System**

Cypress Three-Stage Countertop Water Filtration System provides powerful triple filtration performance utilizing patented Nanotrap technology.

### **Cost Savings Efficiency**

Non-electric design, no wastewater or storage tanks, and long lasting filters all add up to significant cost savings over the life of the product.

### **One-Touch Water Dispensing**

Simple intuitive one-touch controls for dispensing water.

### **Slim and Compact Design**

Efficient and elegant countertop design takes up minimal space in the kitchen.

### **Quick and Easy Filter Replacement**

Quick-connect water connections and provided filter change-out tool provide fast and easy maintenance

### **Easy, DIY Installation**

Quickly and easily installs in less than 10 minutes with provided quick-connect faucet diverter.

# Product Components

1. Main body
2. Top cover
3. Connection tool
4. Carbon Block filter (HF-33)
5. Nanotrap filter (HF-32)
6. Composite Plus filter (HF-31)

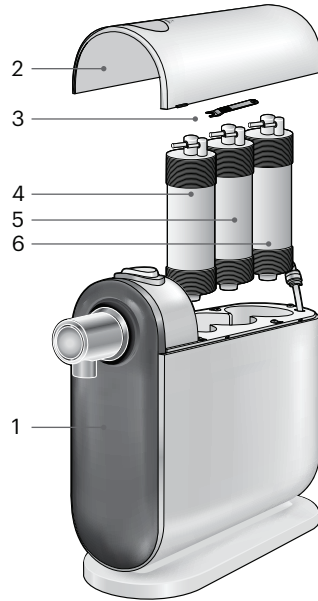

## Accessories



1/4" tubing (White)



Diverter



Diverter adapter  
(Type 1)



Diverter adapter  
(Type 2)

## Alternative installation parts (not included).

T-Valve for under sink  
water supply installation



T-Valve fitting  
(available in 1/2" or 3/8" )

Alternative installation parts are available for purchase online at [brondell.com](http://brondell.com), or call us toll free: 1-888-542-3355

# Water Filtration Process

## Cypress Three-Stage Countertop Water Filtration System

- 1. Composite plus filter (HF-31)**  
Two-stage filter reduces particulate materials such as sand, rust, and fine particles from the water supply. This first filter also acts as a pre-filter protecting the 2 following filter systems.
- 2. Nanotrap filter (HF-32)**  
Specialized filter reduces turbidity and additional particulate material.
- 3. Carbon block filter (HF-33)**  
Carbon Block filter reduces particulates, odors, and water contaminants such as chlorine and volatile organic compounds, improving the taste of the dispensed water.

\* See performance data sheet for certified claims

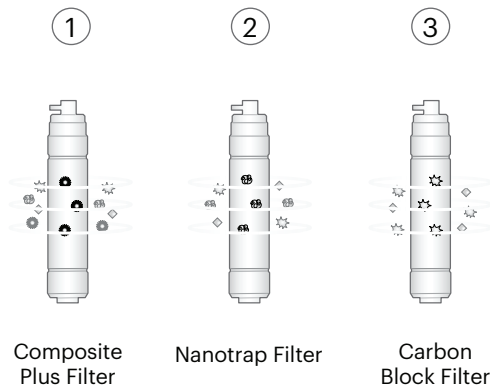

# Preparing for Installation

## Read Before You Install This Product

The following instructions describe how to remove the gray plug from the elbow joint that is connected at the back of your Cypress Water Filtration System.

**NOTE:** Use this technique when changing the filters as well.

1. Remove the Quick Connect tool from the underside of the top cover.
2. Between the elbow and the gray plug is a thin white collar. Using the Quick Connect tool, push down on the ring toward the elbow
3. At the same time, pull the gray plug out in the opposite direction.

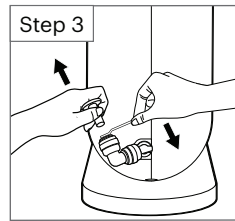
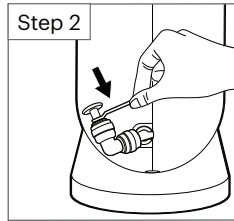
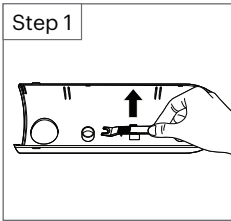

## Prior to installation.

- a. Remove top cover with both hands.
- b. Write filter replacement date on filter change sticker found on top of each filter.

**NOTE:** Carbon Block (HF-33) and Composite Plus (HF-31) filters have a 6-month filter life & Nanotrap (HF-32) filter has a 1-year filter life.

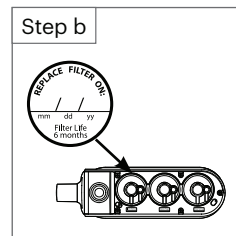
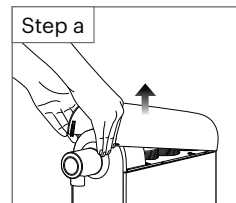

# Faucet Diverter Installation

## Faucet Diverter Type (included)

### Installing the faucet diverter.

1. Unscrew the original aerator (faucet spout tip) from your water faucet.
2. Connect the diverter (with rubber washer) to the water faucet by hand tightening using any of the provided diverter adapters for the best fit. If needed, use a wrench (spanner) or pliers, but be careful not to over tighten the connection.

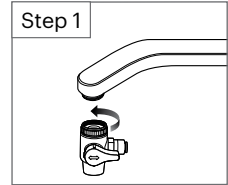

### Installing the tubing.

1. Remove the gray water inlet plug on the back of unit (see page 8).
2. Connect one end of the 1/4" tubing (white) to the water inlet on the water filter unit.
3. Connect the other end of the hose to the faucet diverter.

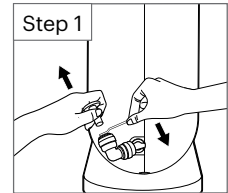

**NOTE:** Be sure to push the tubing firmly all the way into the quick connectors. Use the Connection Tool as needed.

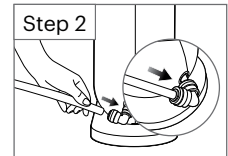

4. Turn on the cold water faucet. Then, open the faucet diverter switch to the main water supply.
5. Press the button on top of the unit to dispense water (into your sink). **Let it run for 10 minutes to flush the system and activate the filters.**

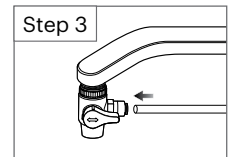

**⚠ NOTE:** The initial flushed water contains carbon powder and air from the filter. During flushing of filter, sound will be heard as carbon powder and air is flushed out. This is not a malfunction, please use the product as usual after flushing the filter.

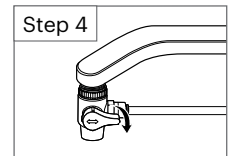

**⚠ Make sure to flush water continuously for at least 10 minutes before initial use.**

**⚠ It is normal for the dispensed water to have significant white air bubbles suspended in the water for the first few days of use. This will go away over time as the air is flushed out of the system.**

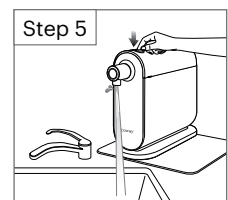

# Alternative T-Valve Installation

## Alternative T-Valve Installation (for direct under sink water supply connection).

Parts sold separately on Brondell.com or by calling Brondell Customer Support.

### Installing the T-Valve type water supply fitting.

1. First, turn off the hot and cold water supply under the sink at the wall. Then, open (turn on) the faucets to drain water from the sink's water line.
2. Disconnect the cold water supply line from the supply valve under the sink at the wall.

**⚠** The water supply T-Valve must be connected to the cold water supply only. Never connect to the hot water supply.

3. Connect the bottom of the T-Valve to the cold water supply at the wall and connect the faucet water supply hose to the top of the T-Valve as shown below. Use teflon tape (plumbers tape) on the threads if needed for a watertight seal.

**NOTE:** Use Connection Tool for all "quick-connect" water tube connections. To use: simply push down with the tool on the connection point as you pull out the tubing.

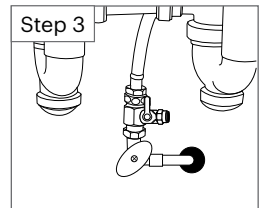
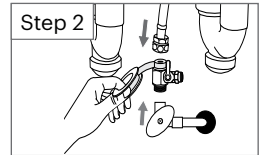
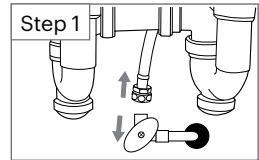
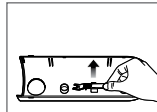

## Alternative T-Valve Installation (cont.)

### Installing the T-Valve tubing.

1. Remove the gray water inlet plug on the back of the unit. (see page 8).
2. Connect one end of the 1/4" tubing (white) to the water inlet on the water filter unit.
3. Run the other end of the white hose under the sink and connect it to the open end of the installed T-Valve.

**NOTE:** Be sure to push the tubing firmly all the way into the quick connectors. Use the Connection Tool as needed.

4. Turn on the cold water faucet. Then, open the faucet diverter switch to supply main water.
5. After turning on the water supply, check all connections for any leaks. Wait 5 minutes and check once more for any signs of leaking prior to proceeding to next step.

**⚠** Failure to properly install or check for leaks may cause damage to your property and Brondell will not be responsible for any damages.

6. Press the button on top of the unit to dispense water (into your sink). Let it run for 10 minutes to flush the system and activate the filters.

**⚠ NOTE:** The initial flushed water contains carbon powder and air from the filter. During flushing of filter, sound will be heard as carbon powder and air is flushed out. This is not a malfunction, please use the product as usual after flushing the filter.

**⚠ Make sure to flush water continuously for at least 10 minutes before initial use.**

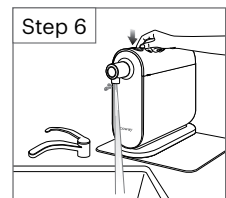
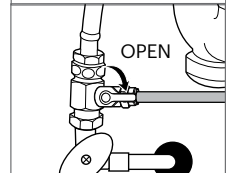
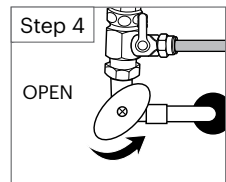
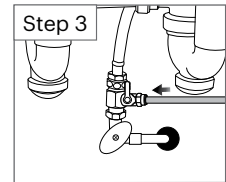
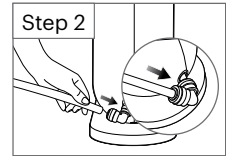
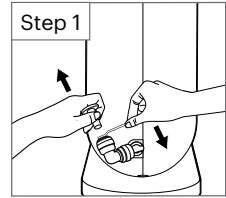

## How To Use

### For diverter valve installation:

1. Turn the valve on the faucet diverter to the side to route the flow of water to the filter unit, then turn on cold water.
2. Turn the valve up to use faucet as usual.

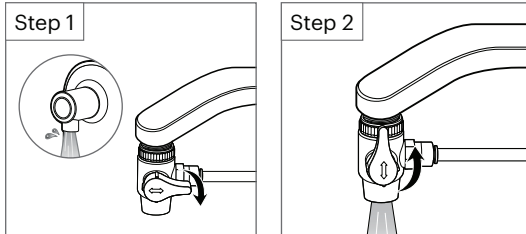

**NOTE:** For the under sink T-Valve installation, the water should be permanently to the unit once you turn the valve to the “on” position.

### Drinking the filtered water:

1. Place a cup under the water spout.
2. Press the button on top of the unit until a “CLICK” sound is heard. Once clicked, Cypress will provide continuous water flow.
3. To stop the water flow, press the button again to return it to the initial position

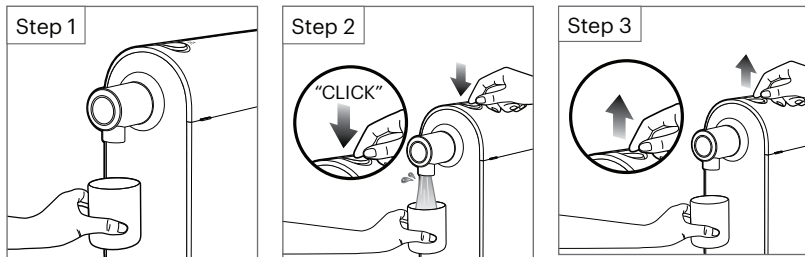

# Cleaning

## Filter flushing before first use and after filter changes.

Flush the filters and system with continuous water flow for at least 10 minutes before first time use or after changing any of the filters.

**NOTE:** The initial flushed water contains carbon powder and air from the filter. During flushing of filter, sound will be heard as carbon powder and air is flushed out. This is not a malfunction, please use the product as usual after flushing the filter.

Because of air in the water, initial flushed water may look murky.

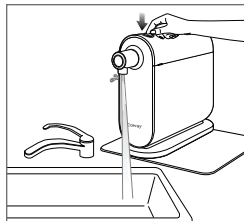

## Cleaning the water spout:

1. Hold the water spout and turn it clockwise to remove.
2. Wash the water spout under running water and wipe it with a dry cloth to remove moisture. Reattach by turning counterclockwise.

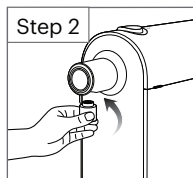
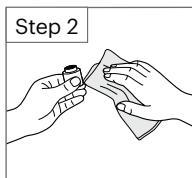
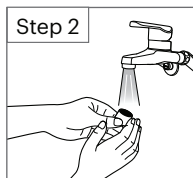
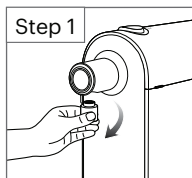

**NOTE:** Clean water spout periodically.

## Cleaning the faucet diverter:

1. Hold the faucet diverter and turn it clockwise to remove.
2. Wash the faucet diverter under running water and wipe it with a dry cloth to remove moisture. Reattach by turning counterclockwise.

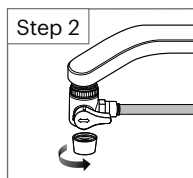
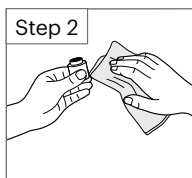
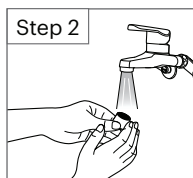
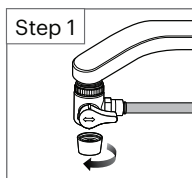

## Filter Replacement

The filters are critical to the performance of the Cypress Three-Stage Countertop Water Filtration System. It is important to replace all of the filters on a regular basis. If any of the filters are overused beyond the recommended service life, the performance of the water filtration device can deteriorate. Do not miss the filter replacement cycle or use non-compatible filters, as this can affect system performance or damage the system.

\*Install high turbidity water filter if your local area's water turbidity is high.

Model number	Filter	Filter capacity	Recommended replacement
HF-31	Composite Plus Filter	n/a	6 months
HF-32	Nanotrap filter	n/a	12 months
HF-33	Carbon Block Filter	150 gallons (Chlorine independently tested up to 5,000 gallons)	6 months

\* The filter replacement cycle may be reduced for areas with poor water quality or greater use.

\* The period for the filter exchange is based on .5 gallons average use per day.

# Filter Replacement

## How to replace the filters:

1. Close the faucet diverter or alternative installation T-Valve and press the button to remove any water from inside the filter.

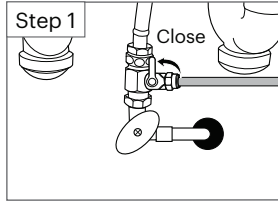
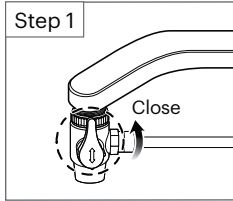

Alternative T-Valve installation

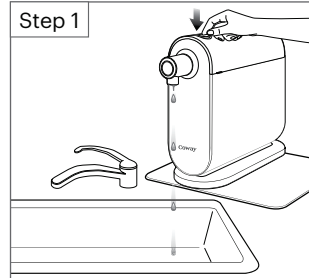

2. Remove the top cover with both hands and take out the connection tool from inside of the top cover.

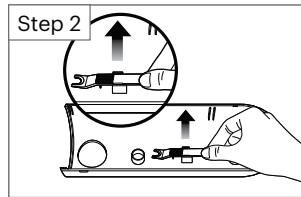
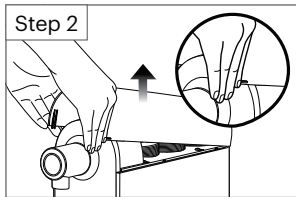

3. Remove the old filters using the Quick Connect tool to disconnect all connections (see diagram to the right for detail on using the Quick Connect tool).

Remove the old filters from the main body and insert the new filters. Reconnect all of the connections.

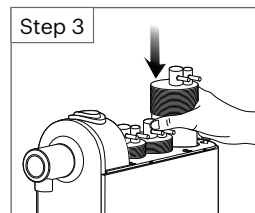
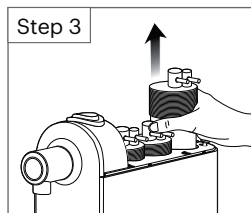
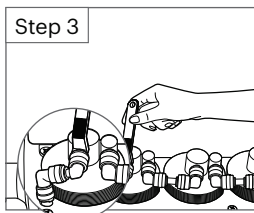
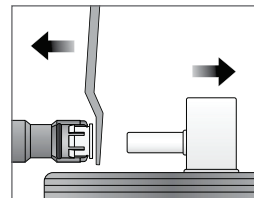

## Filter Replacement

**NOTE:** Place each new filter in correct order during filter replacement. (Check the color and name of each filter.)

Use a cleaning tool to remove any foreign materials or moisture inside of the filter case.

4. Write the filter replacement date on the filter change sticker found on top of each new filter.

**NOTE:** Carbon Block (HF-33) and Composite Plus (HF-31) filters have a 6-month filter life, and the Nanotrop (HF-32) has a 12-month filter life.

5. Place the connection tool back in place and replace the top cover.

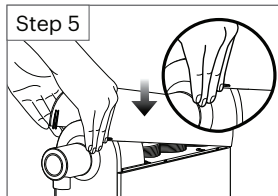
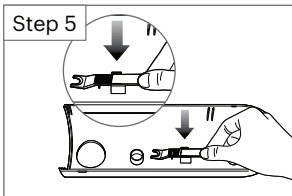

**⚠** After replacing the filters, please remember to flush filter for 10 minutes before use.

# Troubleshooting

In most cases, problems with your Cypress Three-Stage Countertop Water Filtration System can be resolved with a little troubleshooting by checking each of the items below. If you cannot resolve the problem you are having after troubleshooting, please call Brondell Customer Support toll free: 888-542-3355 or visit [brondell.com/support](http://brondell.com/support).

Problem	Possible Cause	Solution
No water comes out.	There is a suspension of water supply or the faucet diverter/T-Valve is closed.	Open the supply valve and/or the faucet diverter/T-Valve.
	The filter lifespan is expired.	Replace the filters.
	The faucet is out of order.	Consult a plumber.
The button on top of unit is not working	The water pressure is too high (over 120 psi).	Consult a plumber.
Condensation appears on the product main body.	The temperature or humidity is too high.	This is natural. Continue to use as normal.
Low volume of filtered water.	It is time to replace the filters.	Replace the filters.
	The water supply valve is closed.	Open the water supply valve.
	The temperature of the water has dropped dramatically.	As the water temperature decreases, the amount of filtered water decreases.
Poor aftertaste or bad smell from the water.	The system is being used infrequently; the filters have dried out.	Flush the filters for 10 minutes. If the water still smells or tastes bad, replace the filters.
Water is not clear.	Check the filters for damage.	Replace the filters. Contact Brondell Customer Support for further information if needed.
Water leakage at diverter.	The tubing has not been pushed into the connectors.	The tubing needs to be pushed completely onto the connectors. Tighten the nuts firmly.
	The nuts have not been properly tightened.	
	The connections at the faucet or T-Valve are loose.	Tighten all of the connections between the faucet and the diverter.
	You are using an old faucet.	Turn off the main water valve, then check for leakage. Change the faucet if leakage continues to occur.
	The internal seal is damaged.	Contact Brondell Customer Support to order a new diverter valve.

# Product Specifications

Product Name	Cypress Three-Stage Countertop Water Filtration System
Model	H630
Filters	Composite Plus (HF-31) / Nanotrap (HF-32) / Carbon Block (HF-33)
Dimensions (L x W x H)	4.1" x 13.8" x 10.8" / 10.5 cm x 35 cm x 27.5 cm
Working Temperature	40 °F–100 °F (4.4 °C–37.8 °C )
Working Pressure	20–120 PSI (0.14 MPa–0.83 MPa)
Filter flow rate	0.5 GPM (1.9 LPM)
Net Weight	6.6 lbs (3 kg)

## Water flow diagram for the Cypress Three-Stage Countertop Water Filtration System (H630)

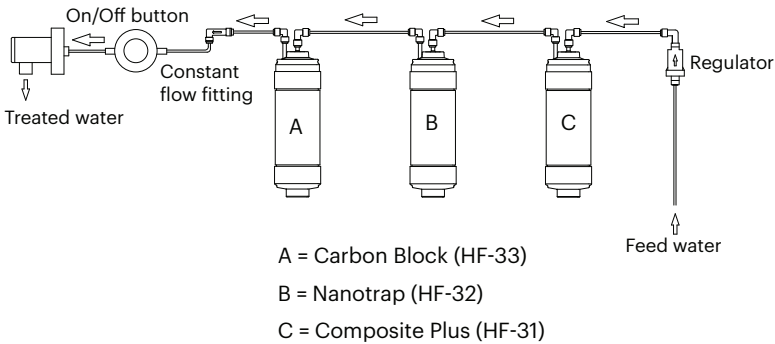

# Performance Data Sheet



This system has been tested and certified by the Water Quality Association according to NSF/ANSI 42, 53, and 401 for the reduction of the substances listed below and NSF/ANSI/CAN 372 for lead free compliance. The concentration of the indicated substances in water entering the system was reduced to a concentration less than or equal to the permissible limit for water leaving the system, as specified in NSF/ANSI 42, 53, and 401.

Substance		Minimum percent reduction	Influent challenge concentration (mg/L unless specified)	Maximum permissible product water concentration or minimum allowable percent reduction (mg/L unless specified)
NSF/ANSI 42 Aesthetic Effects	Chlorine, Taste & Odor	99.0%	2.00 ± 10%	> 50% Reduction
	Nominal Particulate, Class I particles 0.5 to < 1µm	99.0%	at least 10,000 particles/mL	> 85% Reduction
NSF/ANSI 53 Health Effects	Cyst	99.98%	minimum 50,000/L	99.95%
	Turbidity	96.6%	11 ± 1 NTU	0.5 NTU
	VOC Surrogate Test	99.8%	0.300 ± 10%	> 95% Reduction
NSF/ANSI 401 Emerging Contaminants	Microplastics particles 0.5 to < 1µm	99.0%	at least 10,000 particles/mL	> 85% Reduction
	Microcystin	99.5%	0.004 ± 10%	0.0003
	Meprobamate	96.6%	0.0004 ± 20%	0.00006
	Phenytoin	94.3%	0.0002 ± 20%	0.00003
	Atenolol	94.5%	0.0002 ± 20%	0.00003
	Carbamazepine	96.3%	0.0014 ± 20%	0.0002
	TCEP	99.6%	0.005 ± 20%	0.0007
	TCPP	99.8%	0.005 ± 20%	0.0007
	DEET	99.3%	0.0014 ± 20%	0.0002
	Metolachlor	99.7%	0.0014 ± 20%	0.0002
	Trimethoprim	95.8%	0.00014 ± 20%	0.00002
	Ibuprofen	95.4%	0.0004 ± 40%	0.00006
	Naproxen	96.5%	0.00014 ± 20%	0.00002
	Estrone	96%	0.00014 ± 20%	0.00002
	Bisphenol A (BPA)	94.7%	0.002 ± 20%	0.0003
	Linuron	92%	0.00014 ± 20%	0.00002
Nonylphenol	92.7%	0.0014 ± 20%	0.0002	

While testing was performed under laboratory conditions, actual performance may vary.

# Performance Data Sheet

<b>Rated Capacity</b>	150 gallons (Chlorine independently tested up to 5,000 gallons)
<b>Min-Max Operating Pressure:</b>	20–120 psi (207 kPa–827 kPa)
<b>Min-Max Feed Water Temperature</b>	40 °F–100 °F (4.4 °C–37.8 °C)
<b>Rated Service Flow</b>	0.5 gpm (1.9 LPM)

- Do not use with water that is microbiologically unsafe or of unknown quality without adequate disinfection before or after the system.
- Refer to the owners manual for specific installation instructions, manufacturer’s limited warranty, user responsibility, and parts and service availability.
- For parts and service availability, please contact Brondell Customer Support.
- The estimated replacement time of filter, which is a consumable part, is not an indication of quality guarantee period, but it means the ideal time of filter replacement. Accordingly, the estimated time of filter replacement may be shortened in case it is used in an area of poor water quality.
- Incidental contaminants are those compounds that have been detected in drinking water supplies at trace levels. While occurring at only trace levels, these compounds can affect the public acceptance/perception of drinking water quality.
- **WARNING:** This system is for use on water supplies that have been treated to public water systems Standards. This system has been tested to demonstrate effective reduction of microcystins, however, in the event of a reported cyanotoxin event in your water supply, other cyanotoxins may be present in the drinking water which may not be effectively reduced by this system. In the event of a cyanotoxin notification, follow the recommendations of your drinking water authority.
- Systems certified for cyst reduction may be used on disinfected water that may contain filterable cysts.

Model of Filter	Type	Usable period
HF-31	Composite Plus Filter	6 months
HF-32	Nanotrap Filter	12 months
HF-33	Carbon Block Filter	6 months

**Performance Data Sheet****Volatile Organic Chemicals (VOCs) included by surrogate testing\***

Chemical	Drinking water regulatory level <sup>1</sup> (MCL/MAC) mg/L	Influent challenge concentration <sup>2</sup> mg/L	Chemical reduction percent	Maximum product water concentration mg/L
alachlor	0.002	0.05	> 98	0.001 <sup>3</sup>
atrazine	0.003	0.1	> 97	0.003 <sup>3</sup>
benzene	0.005	0.081	> 99	0.001 <sup>3</sup>
carbofuran	0.04	0.19	> 99	0.001 <sup>3</sup>
carbon tetrachloride	0.005	0.078	98	0.0018 <sup>4</sup>
chlorobenzene	0.1	0.077	> 99	0.001 <sup>3</sup>
chloropicrin	-	0.015	99	0.0002 <sup>3</sup>
2,4-D	0.07	0.11	98	0.0017 <sup>4</sup>
dibromochloropropane (DBCP)	0.0002	0.052	> 99	0.00002 <sup>3</sup>
o-dichlorobenzene	0.6	0.08	> 99	0.001 <sup>3</sup>
p-dichlorobenzene	0.075	0.04	> 98	0.001 <sup>3</sup>
1,2-dichloroethane	0.005	0.088	95 <sup>5</sup>	0.0048 <sup>5</sup>
1,1-dichloroethylene	0.007	0.083	> 99	0.001 <sup>3</sup>
cis-1,2-dichloroethylene	0.07	0.17	> 99	0.0005 <sup>3</sup>
trans-1,2-dichloroethylene	0.1	0.086	> 99	0.001 <sup>3</sup>
1,2-dichloropropane	0.005	0.08	> 99	0.001 <sup>3</sup>
cis-1,3-dichloropropylene	-	0.079	> 99	0.001 <sup>3</sup>
dinoseb	0.007	0.17	99	0.0002 <sup>4</sup>
endrin	0.002	0.053	99	0.00059 <sup>4</sup>
ethylbenzene	0.7	0.088	>99	0.001 <sup>3</sup>
ethylene dibromide (EDB)	0.00005	0.044	> 99	0.00002 <sup>3</sup>
haloacetonitriles (HAN)				
bromochloroacetonitrile	-	0.022	98	0.0005 <sup>3</sup>
dibromoacetonitrile	-	0.024	98	0.0006 <sup>3</sup>
dichloroacetonitrile	-	0.0096	98	0.0002 <sup>3</sup>
trichloroacetonitrile	-	0.015	98	0.0003 <sup>3</sup>
haloketones (HK):				
1,1-dichloro-2-propanone	-	0.0072	99	0.0001 <sup>3</sup>
1,1,1-trichloro-2-propanone	-	0.0082	96	0.0003 <sup>3</sup>
heptachlor (H-34, Heptox)	0.0004	0.08	> 99	0.0004

# Performance Data Sheet

Chemical	Drinking water regulatory level <sup>1</sup> (MCL/MAC) mg/L	Influent challenge concentration <sup>2</sup> mg/L	Chemical reduction percent	Maximum product water concentration mg/L
heptachlor epoxide	0.0002	0.0107 <sup>5</sup>	98	0.0002 <sup>6</sup>
hexachlorobutadiene	-	0.044	> 98	0.001 <sup>3</sup>
hexachlorocyclopentadiene	0.05	0.06	> 99	0.000002 <sup>3</sup>
lindane	0.0002	0.055	> 99	0.00001 <sup>3</sup>
methoxychlor	0.04	0.05	> 99	0.0001 <sup>3</sup>
pentachlorophenol	0.001	0.096	> 99	0.001 <sup>3</sup>
simazine	0.004	0.12	> 97	0.004 <sup>3</sup>
styrene	0.1	0.15	> 99	0.0005 <sup>3</sup>
1,1,2-tetrachloroethane	-	0.081	> 99	0.001 <sup>3</sup>
tetrachloroethylene	0.005	0.081	> 99	0.001 <sup>3</sup>
toluene	1	0.078	> 99	0.001 <sup>3</sup>
2,4,5-TP (silvex)	0.05	0.27	99	0.0016 <sup>4</sup>
tribromoacetic acid	-	0.042	> 98	0.001 <sup>3</sup>
1,2,4-trichlorobenzene	0.07	0.16	> 99	0.0005 <sup>3</sup>
1,1,1-trichloroethane	0.2	0.084	95	0.0046 <sup>4</sup>
1,1,2-trichloroethane	0.005	0.15	> 99	0.0005 <sup>3</sup>
trihalomethanes (includes):				
chloroform (surrogate chemical)				
bromoform	0.080	0.300	95	0.015
bromodichloromethane				
chlorodibromomethane				
xylenes (total)	10	0.070	> 99	0.001 <sup>3</sup>

\* Chloroform was used as the surrogate chemical for VOC reduction claims

1 These harmonized values were agreed upon by representatives of USEPA and Health Canada for the purpose of evaluating products to the requirements of this Standard.

2 Influent challenge levels are average influent concentrations determined in surrogate qualification testing.

3 Maximum product water level was not observed but was set at the detection limit of the analysis.

4 Maximum product water level is set at a value determined in surrogate qualification testing.

5 Chemical reduction percent and maximum product water level calculated at chloroform 95% breakthrough point as determined in surrogate qualification testing.

6 The surrogate test results for heptachlor epoxide demonstrated a 98% reduction. These data were used to calculate an upper occurrence concentration which would produce a maximum product water level at the MCL.

# Warranty

Brondell products are backed by some of the most comprehensive warranties in the industry. Brondell warrants that the water filtration system shall be free from defects in material and workmanship under normal use and service.

## Cypress Three-Stage Countertop Water Filtration System

100% coverage of all parts and labor for the entire product for the first year from original date of purchase. This does not apply, however, to consumable filters.

### Exclusions and Limitations

1. BRONDELL warrants its products to be free from manufacturing defects under normal use and service. This warranty is extended only to the ORIGINAL PURCHASER.
2. BRONDELL's obligations under this warranty are limited to repairs or replacement, at BRONDELL's option, of products or parts found to be defective, provided that such products were properly installed and used in accordance with instructions. BRONDELL reserves the right to make such inspections as may be necessary in order to determine the cause of the defect. BRONDELL will not charge for labor or parts in connection with warranty repairs for the first full year from date of purchase on all products except those that may be subject to commercial use limitations.
3. BRONDELL is not responsible for the cost of removal, return (shipping) and/or reinstallation of products. This warranty does NOT apply to:
  - Damage or loss which occurs during shipment.
  - Damage or loss sustained through any natural or man-made causes beyond the control of BRONDELL, including but not limited to fire, earthquake, floods, etc.
  - Damage or loss resulting from sediments or foreign matter contained in a water system.
  - Damage or loss resulting from negligent or improper installation including installation of a unit in a harsh or hazardous environment.
  - Damage or loss resulting from removal, improper repair, modification of the product, or improper maintenance including damage caused by chlorine or chlorine related products
  - Damage or loss resulting from acts which are not the fault of Brondell or which the Product is not specified to tolerate.
4. This warranty gives you specific legal rights. You may have other rights which vary from state to state.

THIS WRITTEN WARRANTY IS THE ONLY WARRANTY MADE BY BRONDELL. REPAIR OR REPLACEMENT AS PROVIDED UNDER THIS WARRANTY SHALL BE THE EXCLUSIVE REMEDY AVAILABLE TO THE PURCHASER. BRONDELL SHALL NOT BE RESPONSIBLE FOR LOSS OF USE OF THE PRODUCT OR FOR OTHER INCIDENTAL, SPECIAL, FOR CONSEQUENTIAL DAMAGES OR EXPENSES INCURRED BY THE PURCHASER OR FOR LABOR OR OTHER COSTS DUE TO INSTALLATION OR REMOVAL OR COSTS OF REPAIRS BY OTHERS, OR FOR ANY OTHER EXPENSE NOT SPECIFICALLY STATED ABOVE. EXCEPT TO THE EXTENT PROHIBITED BY APPLICABLE LAW, ANY IMPLIED WARRANTIES, INCLUDING THAT OF MERCHANTABILITY, ARE EXPRESSLY LIMITED TO THE DURATION OF THIS WARRANTY. SOME STATES DO NOT ALLOW LIMITATIONS, SO THE ABOVE LIMITATION AND EXCLUSION MAY NOT APPLY TO YOU.

### How to Obtain Service

To obtain repair service under this warranty, you must contact an authorized BRONDELL Service Center to obtain an RMA (Return Merchandise Authorization) number. Proof of purchase in the form of a copy of the original receipt must accompany the returned unit for the warranty to be valid. Take or ship the unit pre-paid to the closest Brondell authorized service center along with the RMA number and proof of purchase.

To obtain the RMA number and locate the BRONDELL Service Center location nearest you, please call 1-888-542-3355 or visit [brondell.com/support](http://brondell.com/support).

# Brondell®

Feels better already.

Brondell, Inc.  
PO Box 470085  
San Francisco, CA  
94147-0085

[www.brondell.com](http://www.brondell.com)

**For questions and additional resources, contact:**

Brondell Customer Support  
1-888-542-3355

[www.brondell.com/support](http://www.brondell.com/support)

**Manufactured By**

Brondell, Inc.  
PO Box 470085  
San Francisco, CA  
94147-0085

**Made in Korea**

**Please retain receipt records for any warranty claims.**

# Índice

Lea este Manual del propietario para la correcta instalación, uso y mantenimiento de este producto. Después de leer y completar la instalación, guárdelo en un lugar de fácil acceso.

## INFORMACIÓN GENERAL

- 26** Información de seguridad
- 27** Nota importante acerca de Medidores de TDS y testers

## INFORMACIÓN DEL PRODUCTO

- 28** Características del producto
- 29** Componentes Del Producto
- 30** Proceso De Filtrado De Agua

## INSTALACIÓN DEL PRODUCTO

- 31** Preparación para la instalación
- 32** Instalación del desviador de grifo
- 33** Instalación alternativa de válvulas en T
- 35** Cómo Utilizar El Producto

## MANTENIMIENTO

- 36** Limpieza
- 37** Reemplazo Del Filtro

## INFORMACIÓN TÉCNICA

- 40** Solución de problemas
- 41** Especificaciones del producto
- 42** Ficha de desempeño
- 46** Garantía
- 47** Información de contacto

## TRANSLATIONS

- 02** Inglés
- 48** Francés

# INFORMACIÓN DE SEGURIDAD (MEDIDAS DE SEGURIDAD IMPORTANTES)

## LEA TODAS LAS INSTRUCCIONES ANTES DE USAR

ASEGÚRESE DE CONSERVAR ESTA INFORMACIÓN DE SEGURIDAD. POR FAVOR LEA ESTA INFORMACIÓN PARA EVITAR DAÑOS MATERIALES Y GARANTIZAR LA SEGURIDAD.



**WARNING:** Si no se toma en cuenta, como resultado pueden producirse lesiones personales serias o daños materiales

- No utilizar con agua que sea microbiológicamente insegura o de calidad desconocida sin la adecuada desinfección anterior o posterior del sistema.
- No reparar, desarmar ni modificar.
- Este artefacto no está diseñado para ser utilizado por personas (incluidos los niños) con capacidades físicas, mentales o sensoriales reducidas o sin experiencia ni conocimiento; a menos que se las supervise o que alguna persona responsable de su seguridad les haya enseñado a utilizar el artefacto.
- Los niños deben ser supervisados para garantizar que no jueguen con el artefacto.



**CAUTION:** Si no se toma en cuenta, como resultado pueden producirse lesiones personales menores o daños materiales.

- Utilice o coloque la unidad en un área nivelada y no aplique fuerza en la unidad.
- El reemplazo periódico del filtro es un prerrequisito para obtener agua limpia.
- No utilizar agua filtrada para cambiar el agua de un acuario o pecera.
- La instalación del sistema de filtrado deberá cumplir con leyes y disposiciones estatales y locales.
- No utilizar con agua que sea microbiológicamente insegura o de calidad desconocida sin la adecuada desinfección anterior o posterior del sistema.
- La presión de agua de entrada mínima admisible es de 20 psi y la presión máxima admisible es de 120 psi. Si la presión diurna es de más de 80 psi, la presión nocturna puede exceder la presión máxima.
- Se recomienda instalar el producto donde la turbidez del suministro de agua está por debajo 3 NTU. De lo contrario, el ciclo de reemplazo del filtro puede verse acortado.

# NOTA IMPORTANTE ACERCA DE MEDIDORES DE TDS Y TESTERS

Al usar un lector de partículas disueltas totales (TDS) para analizar el agua filtrada por el sistema de filtración de agua debajo del fregadero de tres etapas de Coral, es posible que note que los niveles de partículas disueltas no disminuyen significativamente. Esto no significa que el sistema sea ineficaz.

El sistema de filtro de agua Cypress no está diseñado para eliminar los minerales beneficiosos del agua potable. Estos minerales que ocurren naturalmente son una parte saludable de su agua potable y deben permanecer. El filtro de agua Brondell Cypress está diseñado para reducir drásticamente los contaminantes dañinos solubles en agua, incluyendo los productos químicos industriales, pesticidas, herbicidas, turbidez, compuestos orgánicos volátiles (COV) y los microorganismos, la mayoría de los cuales no se puede "leer" con un lector de TDS.

Dado que estos componentes dañinos son solubles en agua, no pueden ser recogidos por una sencilla TDS metros. Contrariamente a su nombre (sólidos totales disueltos o TDS), estos productos baratos no pueden detectar los contaminantes solubles en agua más dañinas. Hay un gran error creer que las lecturas bajas TDS significan agua saludable y que no es simplemente siempre es cierto.

El mejor método para probar la eficacia de un dispositivo de filtración de agua es tener una organización independiente reconocida a nivel nacional, tales como WQA (Water Quality Association) o NSF International, probar y certificar los productos. Los datos de la certificación estará disponible en una Hoja de datos de rendimiento, lo que usted debe solicitar al fabricante. Para mayor aclaración de lo que los sistemas de filtración de agua Cypress remueve de su agua, por favor consulte nuestros Certificados Fichas de Datos de Rendimiento en las páginas 42-45.

## Características del producto

### **Sistema de filtrado avanzado de 3 etapas**

El sistema de filtrado de agua Cypress de Brondell proporciona un poderoso desempeño de triple filtrado mediante la utilización de tecnología Nanotrap.

### **Eficiencia de ahorro de costos**

Diseño no eléctrico, sin tanques de aguas residuales o almacenamiento, y filtros duraderos, representan un ahorro de costos significativo por sobre la vida útil del producto.

### **Surtido de agua de un toque**

Controles de un toque, simples e intuitivos para surtir el agua.

### **Diseño delgado y compacto**

Diseño de encimera eficiente y elegante que ocupa un espacio mínimo en la cocina.

### **Cambio de filtro fácil y rápido**

Conexiones de agua que se conectan rápido y herramientas proporcionadas para la sustitución de filtro que equivalen a

### **Fácil instalación hágalo usted mismo**

Se instala rápido y fácil en menos de 10 minutos con el desviador de grifo de fácil conexión proporcionado.

## Componentes Del Producto

1. Cuerpo principal
2. Cubierta superior
3. Herramienta de conexión
4. Filtro de bloque de carbón (HF-33)
5. Filtro Nanotrap (HF-32)
6. Filtro Composite Plus (HF-31)

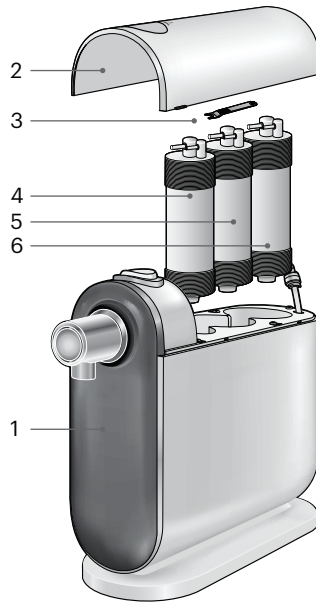

### Accesorios



Cañería de  
1/4" (blanca)



Desviador



Adaptador del  
desviador (tipo 1)



Adaptador del  
desviador (tipo 2)

### Instalación alternativa (no incluida)

Válvula en T para la  
instalación bajo la encimera



Accesorio de válvula  
en T (disponible en 1/2"  
o 3/8" )

Las partes de instalación alternativa están disponibles para la compra en línea en [www.brondell.com](http://www.brondell.com) o llámenos al número gratuito: 1-888-542-3355

# Proceso De Filtrado De Agua

## El sistema de filtrado de 3 etapas Cypress H630

### 1. Filtro Composite Plus (HF-31)

Este filtro de 2 etapas reduce los materiales particulados como arena, óxido, y partículas finas de agua. Este primer filtro también actúa como un prefiltro que protege los 2 siguientes sistemas de filtro.

### 2. Filtro Nanotrap (HF-32)

Este filtro especializado reduce microorganismos como las bacterias, virus y parásitos, y también reduce material particulado adicional.

### 3. Filtro De Bloque De Carbón (HF-33)

Siendo la última etapa del proceso de filtrado, el filtro de bloque de carbón reduce materiales particulados, olores, y contaminantes del agua, como el cloro y la turbidez, a la vez que mejora el sabor del agua surtida.

\* Para ver declaraciones certificadas revise la hoja de datos de desempeño

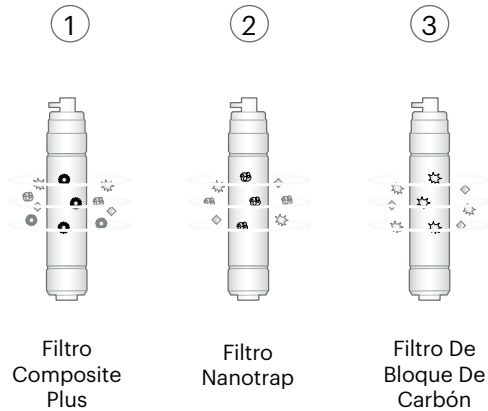

## Preparación para la instalación

### Leer antes de instalar este producto

Las siguientes instrucciones describen cómo quitar el tapón gris de la articulación del codo que se conecta en la parte posterior de la unidad de filtración de agua de Cypress.

**NOTA:** Utilice esta técnica cuando se cambian los filtros, así.

1. Retire la herramienta Conexión Rápida desde la parte inferior de la cubierta superior
2. Entre el codo y el tapón gris es un delgado anillo. Con la herramienta de Conexión Rápida, empuje hacia abajo en el anillo hacia el codo
3. Al mismo tiempo, tire del enchufe gris en la dirección opuesta.

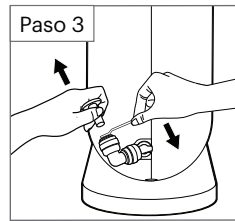
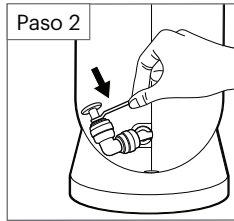
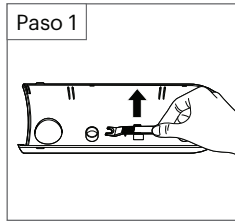

### Antes de la instalación.

- a. Retire la cubierta superior con ambas manos.
- b. Escriba la fecha de reemplazo del filtro en la etiqueta de cambio de filtro que se encuentra en la parte superior de cada filtro.

**NOTA:** Los filtros de bloque de carbón (HF-33) y Composite Plus (HF-31) tienen 6 meses de vida útil y el filtro Nanotrap (HF-32) tiene 1 año de vida útil.

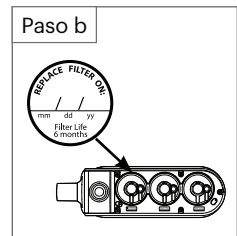
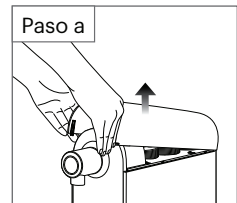

# Instalación del desviador de grifo

## Tipo de desviador de grifo (incluido)

### Instalación del desviador de grifo.

1. Desatornille el aireador original (pico del grifo) del grifo de agua.
2. Conecte el desviador (con una goma pequeña) al grifo de agua ajustando con la mano y utilizando cualquiera de los adaptadores de desviador proporcionados para un mejor ajuste. Si es necesario, utilice una llave inglesa o pinzas, pero tenga cuidado de no ajustar demasiado la conexión.

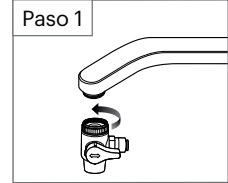

### Instalación de la tubería.

1. Retire el tapón gris de entrada de agua en la parte posterior de la unidad (consulte la página 31 para obtener más detalles).
2. Conecte un extremo de la tubería de 1/4 in (blanca) a la entrada de agua en la unidad de filtro de agua.

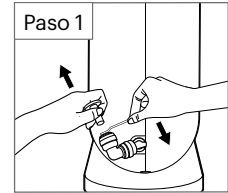

**NOTA:** Asegúrese de presionar la tubería firme y completamente hacia los conectores rápidos y utilice la herramienta de conexión cuanto sea necesario.

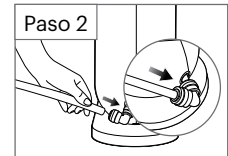

3. Conecte el otro extremo de la manguera al desviador de grifo.
4. Primero, abra el grifo de agua fría. Luego, abra la llave del desviador de grifo para el suministro principal de agua.
5. Presione el botón en la parte superior de la unidad para surtir agua (en su lavatorio) y déjela correr por 10 minutos para descargar agua del sistema y activar los filtros.

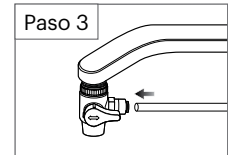

**⚠ NOTA:** El agua descargada inicialmente contiene polvo de carbón y aire del filtro. Durante la descarga de agua del filtro, se escuchará un sonido a medida que se descarga polvo de carbón y aire. Esto no es un mal funcionamiento, utilice el producto como es usual luego de descargar agua del filtro.

**⚠ Asegúrese de descargar agua continuamente por al menos 10 minutos antes del primer uso.**

**⚠ Es normal que el agua que sale de tener muchas burbujas de aire blancas suspendidas en el agua durante los primeros días de uso. Esto va a desaparecer con el tiempo ya que el aire es expulsado del sistema.**

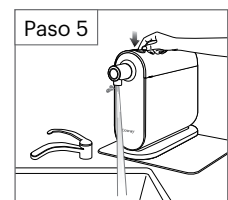
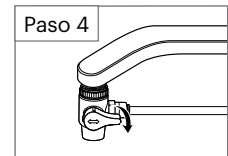

## Instalación alternativa de válvulas en T

### Instalación alternativa de válvula tipo T (para conexión directa de suministro de agua debajo de la encimera)

\* Se vende por separado en [www.brondell.com](http://www.brondell.com) o llame a Brondell Customer Support

#### Instalación accesorio de suministro de agua de válvula tipo T.

1. Primero, cierre el suministro de agua fría y caliente bajo el lavabo en la pared. Luego abra (ponga en marcha) los grifos para vaciar el agua de la red de distribución de agua del lavabo.
2. Desconecte la red de suministro de agua fría de la válvula de suministro bajo el lavabo en la pared.

⚠ La válvula T de suministro de agua debe conectarse solo al suministro de agua fría. Nunca lo conecte al suministro de agua caliente.

3. Conecte la parte posterior de la válvula T al suministro de agua fría en la pared y conecte la manguera de suministro de agua del grifo a la parte superior de la válvula T como se muestra abajo. Utilice cinta teflón (cinta para plomería) en las roscas si es necesario para un sello hermético.

**NOTA:** Utilice la herramienta de conexión para toda conexión "de conectado rápido" de los tubos de agua. Para utilizar: simplemente presione con la herramienta en el punto de conexión mientras retira la tubería.

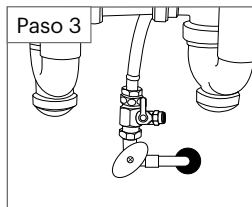
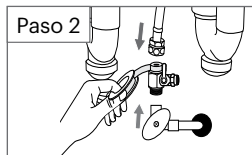
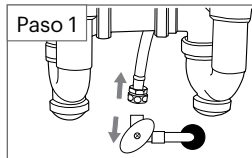
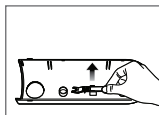

## Instalación alternativa de válvulas en T

### Instalación de la tubería.

1. Retire el tapón gris de entrada de agua (consulte la página 31 para obtener más detalles).
2. Conecte un extremo de la tubería de 1/4 in (blanca) a la entrada de agua en la unidad de filtro de agua.
3. Tienda el otro extremo de la manguera blanca bajo el lavabo y conéctelo al extremo abierto de la válvula T instalada.

**NOTA:** Asegúrese de presionar la tubería firme y completamente hacia los conectores rápidos y utilice la herramienta de conexión cuanto sea necesario.

4. Primero, abra la red de suministro de agua fría bajo el lavabo en la pared. Luego, abra la llave de la válvula T para el suministro principal de agua.
5. Luego de abrir el suministro de agua, revise todas las conexiones por si hubiese alguna fuga. Espere 5 minutos y revise una vez más por si hubiese cualquier signo de fuga antes de proceder con el siguiente paso.

⚠ La falla en una instalación apropiada o en la revisión de fugas puede causar daño a su propiedad y Brondell no será responsable por ningún daño.

6. Presione el botón en la parte superior de la unidad para surtir agua (en su lavabo) y déjela correr por 10 minutos para descargar agua del sistema y activar los filtros.

⚠ El agua descargada inicialmente contiene polvo de carbón y aire del filtro. Durante la descarga de agua del filtro, se escuchará un sonido a medida que se descarga polvo de carbón y aire. Esto no es un mal funcionamiento, utilice el producto como es usual luego de descargar agua del filtro.

⚠ Asegúrese de descargar agua continuamente por al menos 10 minutos antes del primer uso.

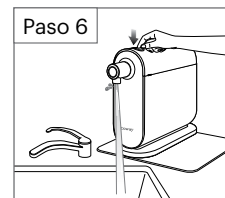
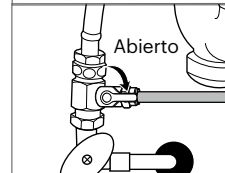
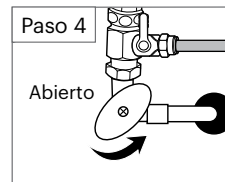
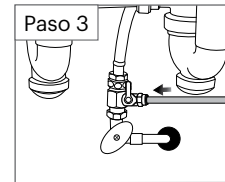
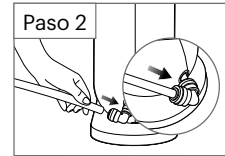
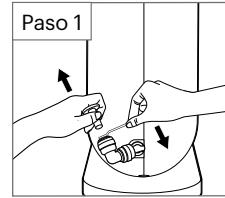

## Cómo Utilizar El Producto

### Para tipo de válvula de desviador:

1. Gire la válvula del desviador del grifo a un lado para guiar el flujo de agua a la unidad de filtro, luego abra el agua fría.
2. Gire la válvula hacia arriba para utilizar el grifo de la forma usual.

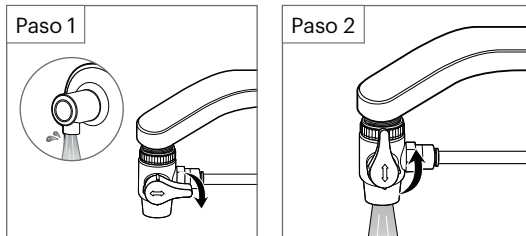

**NOTE:** Para el tipo de conexión de válvula T debajo de la encimera, el agua debe desviarse permanentemente a la unidad una vez que gire la válvula a la posición de "encendido".

### Para beber el agua filtrada:

1. Ponga un vaso debajo del surtidor de agua.
2. Presione el botón en la parte superior de la unidad hasta que escuche un "CLIC". Una vez presionado, proporcionará un flujo de agua continuo.
3. Para detener el flujo de agua, presione el botón nuevamente para devolverlo a la posición inicial.

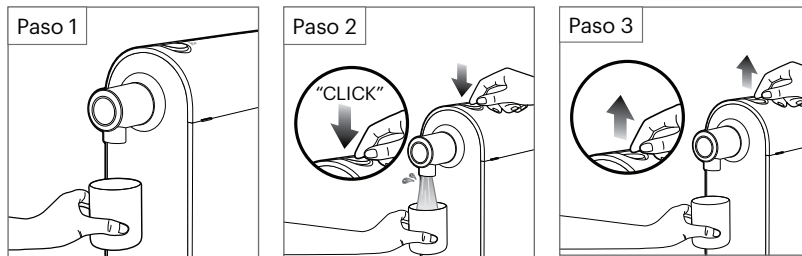

# Limpieza

## Descarga de agua del filtro antes del primer uso/después del cambio de filtro

Descargue agua de los filtros y el sistema con un flujo de agua continuo por al menos 10 minutos antes del primer uso o después de cambiar cualquiera de los filtros.

**NOTA:** El agua descargada inicialmente contiene polvo de carbón y aire del filtro. Durante la descarga de agua del filtro, se escuchará un sonido a medida que se descarga polvo de carbón y aire. Esto no es un mal funcionamiento, utilice el producto como es usual luego de descargar agua del filtro.

Debido a aire en el agua, la descarga de agua inicial puede verse turbia.

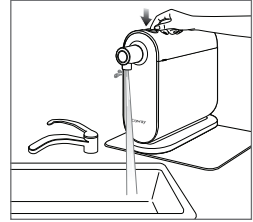

## Limpieza del surtidor de agua:

1. Sujete el surtidor de agua y gírelo en el sentido de las manecillas del reloj para quitarlo.
2. Lave el surtidor de agua bajo agua corriente y séquelo con un paño seco para quitar la humedad. Adjunte nuevamente girándolo en el sentido contrario de las manecillas del reloj.

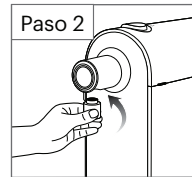
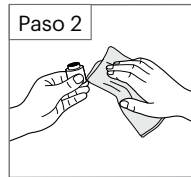
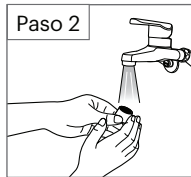
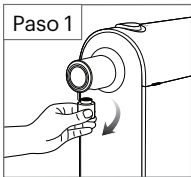

**NOTE:** Limpie el surtidor de agua periódicamente.

## Limpieza del desviador de grifo:

1. Sujete el desviador de grifo y gírelo en el sentido de las manecillas del reloj para quitarlo.
2. Lave el desviador de grifo bajo agua corriente y séquelo con un paño seco para quitar la humedad. Adjunte nuevamente girándolo en el sentido contrario de las manecillas del reloj.

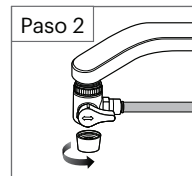
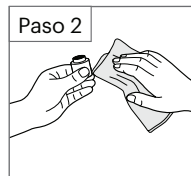
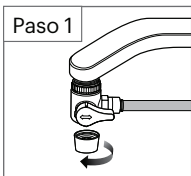

## Reemplazo Del Filtro

Los filtros son un elemento crucial en el desempeño del sistema de filtrado de agua y es importante cambiar todos los filtros de forma regular. Si se utiliza cualquiera de los filtros excediendo su vida útil recomendada, se puede deteriorar el desempeño del filtrado de agua. No pierda el ciclo de reemplazo de filtro o utilice filtros incompatibles ya que esto puede afectar el desempeño del sistema o dañar la unidad.

\* Instale un filtro de agua de alta turbidez si la turbidez del agua de su área local es alta.

Número de modelo	Filtro	Capacidad del filtro	Reemplazo recomendado
HF-31	Filtro Composite Plus	n/a	6 meses
HF-32	Nanotrap filter	n/a	12 meses
HF-33	Carbon Block Filter	150 galones (Cloro probado de forma independiente hasta 5000 galones)	6 meses

\* El ciclo de reemplazo del filtro puede ser menor en áreas con agua de mala calidad o en hogares con mayor uso.

\* El período para el filtro de cambio se basa en un uso de 0,5 galones promedio por día.

# Reemplazo Del Filtro

## Cómo cambiar los filtros:

1. Cierre el desviador de grifo (o instalación alternativa de válvula tipo T) y presione el botón para remover el agua restante del interior del filtro.

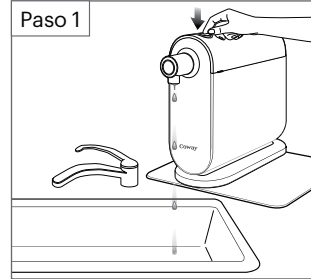
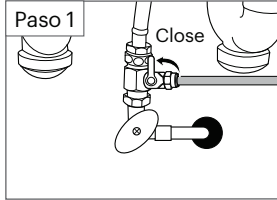
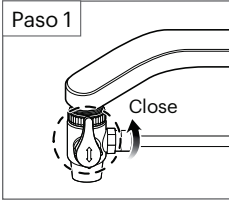

Instalación Alternativa de válvula tipo T

2. Retire la cubierta superior con ambas manos y quite la herramienta de conexión del interior de la cubierta superior.

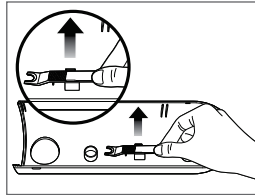
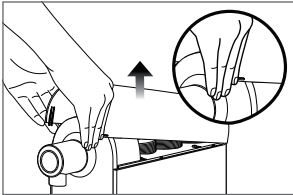

3. Retire filtros viejos con la función Conexión rápida para desconectar todas las conexiones (ver diagrama de la derecha para los detalles sobre el uso de la herramienta Quick Connect).

Retire viejos filtros de cuerpo principal e insertar nuevos filtros. Vuelva a conectar todas las conexiones.

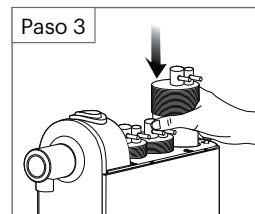
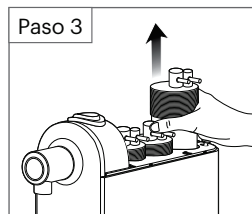
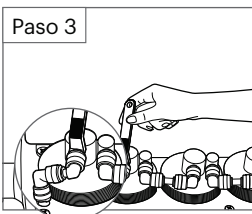
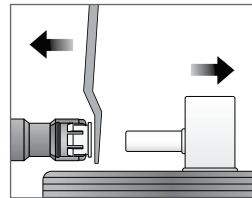

## Reemplazo Del Filtro

**NOTA:** Coloque cada filtro nuevo en el orden correcto durante el reemplazo de filtro. (Verifique el color y el nombre de cada filtro.)

Utilice una herramienta de limpieza para quitar cualquier material extraño o humedad del interior del recipiente del filtro.

4. Escriba la fecha de reemplazo del filtro en la etiqueta de cambio de filtro que se encuentra en la parte superior de cada filtro nuevo. Nota: Los filtros de bloque de carbón (HF-33) y Composite Plus (HF-31) tienen 6 meses de vida útil y el filtro Nanotrap (HF-32) tiene 1 año de vida útil.
5. Coloque la herramienta de conexión de vuelta en su lugar y vuelva a colocar la cubierta superior.

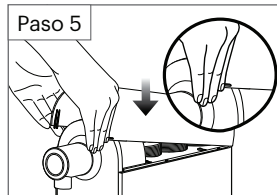
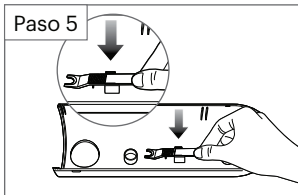

⚠ Después de cambiar los filtros, recuerde descargar agua del filtro por 10 minutos antes de utilizarlo.

## Solución de problemas

En la mayoría de los casos, los problemas con su sistema de filtrado de agua Brondell pueden resolverse con una pequeña solución de problemas al revisar cada uno de los puntos a continuación. Si no puede resolver el problema que presenta luego de la solución de problemas, por favor llame gratis al servicio al cliente de Brondell al: 888-542-3355 o [brondell.com/support](http://brondell.com/support).

Problema	Controlar	Soluciones posibles
No sale agua.	¿Hay una suspensión del suministro de agua o el desviador de grifo/la válvula T está cerrada?	Abra la válvula de suministro o el desviador de grifo/válvula T.
	¿Los filtros no se están cambiando regularmente las veces especificadas?	Cambie los filtros.
	Parece que el grifo no funciona.	Consulte a un plomero.
El botón en la parte superior de la unidad no está funcionando.	¿Es alta la presión de agua (más de 120 psi)?	Consulte a un plomero.
Aparece condensación en el cuerpo principal del producto.	¿La temperatura o la humedad son muy altas?.	Esto es normal. Siga utilizándolo normalmente.
Bajo volumen de agua filtrada.	¿Es momento de cambiar los filtros?.	Cambie los filtros.
	¿La válvula del suministro de agua está cerrada?	Abra la válvula del suministro de agua.
	La temperatura del suministro de agua descendió radicalmente.	Si la temperatura del agua disminuye, también disminuye la cantidad de agua filtrada.
El agua deja un mal gusto o tiene mal olor.	¿Con que frecuencia utiliza el producto? Si el producto está sin utilizar por mucho tiempo, el filtro puede haber expirado.	Descargue agua de los filtros por 10 minutos. Si el agua aún huele o sabe mal, cambie los filtros.
El agua no está clara.	Revise si los filtros están dañados.	Cambie los filtros. Si necesita más información, comuníquese con el servicio de atención al cliente.
Fuga de agua en el desviador.	¿Presionó los tubos completamente hacia los conectores?	La tubería necesita presionarse completamente en los conectores.
	¿Ajustó firmemente las tuercas?	Ajuste las tuercas firmemente.
	Verifique si las conexiones en el grifo o la válvula T están sueltas.	Ajuste todas las conexiones entre el grifo y el desviador.
	¿Está utilizando un grifo viejo?	Cierre la válvula principal de agua, luego revise si hay fugas. Cambie el grifo si siguen existiendo fugas.
	Verifique si el sello interno está dañado.	Comuníquese con el servicio de atención al cliente para pedir una nueva válvula de desviador.

# Especificaciones

Nombre del producto	Cypress Three-Stage Countertop Water Filtration System
Modelo / Código	H630
Filtro	Composite Plus (HF-31) / Nanotrap (HF-32) / Carbon Block (HF-33)
Dimensiones (L x W x H)	4.1" x 13.8" x 10.8" / 10.5 cm x 35 cm x 27.5 cm
Temperatura de funcionamiento	40 °F-100 °F (4.4 °C-37.8 °C )
Tasa de flujo del filtro	20-120 PSI (0.14 MPa-0.83 MPa)
Dimensiones	0.5 GPM (1.9 LPM)
Peso neto	6.6 lbs (3 kg)

## Diagrama de flujo de agua

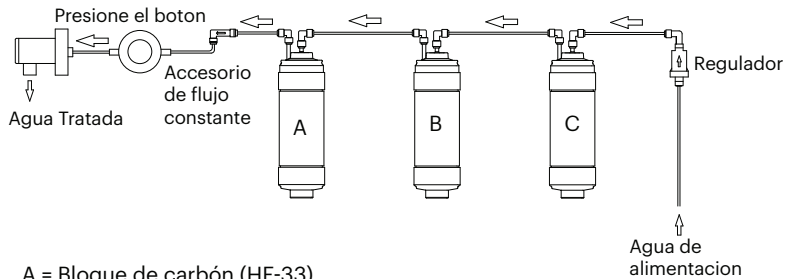

A = Bloque de carbón (HF-33)

B = Nanotrap (HF-32)

C = Composite Plus (HF-31)

# Ficha de desempeño



La Water Quality Association ha probado y certificado este sistema de conformidad con NSF/ANSI 42, 53 y 401 para la reducción de las sustancias enumeradas más abajo y NSF/ANSI/CAN 372 para el cumplimiento de la ausencia de plomo. La concentración de las sustancias indicadas en el agua que entra en el sistema se redujo a una concentración inferior o igual al límite permitido para el agua que sale del sistema, según lo especificado en NSF/ANSI 42, 53 y 401.

Substance		Porcentaje mínimo reducción	Concentración de desafío influyente (mg/L a menos que especificado)	Máximo concentración de agua del producto permitida o reducción porcentual mínima permitida (mg/L a menos que especificado)
NSF/ANSI 42 Efectos estéticos	Cloro, Sabor Y Olor	99.0%	2.00 ± 10%	> 50% Reduction
	Partículas Nominales, Clase I Partículas De 0,5 A < 1µm	99.0%	at least 10,000 particles/mL	> 85% Reduction
NSF/ANSI 53 Efectos sobre la salud	Quiste	99.98%	minimum 50,000/L	99.95%
	Turbiedad	96.6%	11 ± 1 NTU	0.5 NTU
	Prueba Sustituta De Cov	99.8%	0.300 ± 10%	> 95% Reduction
NSF/ANSI 401 Contaminantes emergentes	Partículas De Microplásticos De 0,5 A < 1µm	99.0%	at least 10,000 particles/mL	> 85% Reduction
	Microcistina	99.5%	0.004 ± 10%	0.0003
	Meprobamato	96.6%	0.0004 ± 20%	0.00006
	Fenitoína	94.3%	0.0002 ± 20%	0.00003
	Atenolol	94.5%	0.0002 ± 20%	0.00003
	Carbamazepina	96.3%	0.0014 ± 20%	0.0002
	Tcep	99.6%	0.005 ± 20%	0.0007
	Tcpp	99.8%	0.005 ± 20%	0.0007
	Deet	99.3%	0.0014 ± 20%	0.0002
	Metolaclor	99.7%	0.0014 ± 20%	0.0002
	Trimetoprima	95.8%	0.00014 ± 20%	0.00002
	Ibuprofeno	95.4%	0.0004 ± 40%	0.00006
	Naproxeno	96.5%	0.00014 ± 20%	0.00002
	Estrona	96%	0.00014 ± 20%	0.00002
	Bisfenol A (Bpa)	94.7%	0.002 ± 20%	0.0003
Linurón	92%	0.00014 ± 20%	0.00002	
Nonilfenol	92.7%	0.0014 ± 20%	0.0002	

Si bien las pruebas se realizaron en condiciones de laboratorio, el rendimiento real puede variar.

## Ficha de desempeño

<b>Capacidad estimada</b>	150 galones (cloro probado de forma independiente hasta 5000 galones)
<b>Presión de funcionamiento mínima-máxima</b>	20-120 psi (207 kPa-827 kPa)
<b>Temperatura del agua de suministro mínima-máxima</b>	40 °F-100 °F (4.4 °C-37.8 °C)
<b>Flujo estimado del servicio</b>	0.5 gpm (1.9 LPM)

- No utilizar con agua que sea microbiológicamente insegura o de calidad desconocida sin la adecuada desinfección anterior o posterior del sistema.
- Consulte el manual del propietario para conocer las instrucciones de instalación específica, la garantía limitada del fabricante, la responsabilidad del usuario, las piezas y el servicio disponible.
- Para piezas e información de disponibilidad de servicio, comuníquese con Brondell
- El tiempo de cambio estimado del filtro, que es una pieza consumible, no es una indicación de un periodo de garantía de calidad, pero representa el tiempo ideal de cambio de filtro. En consecuencia, el tiempo estimado de cambio de filtro puede acortarse en caso este se utilice en un área de baja calidad de agua.
- Los contaminantes accidentales son compuestos que se han detectado en el suministro de agua potable a niveles mínimos. Aunque solo se encuentren en trazas, estos compuestos pueden afectar la aceptación/percepción pública de la calidad del agua potable.
- **ADVERTENCIA:** Este sistema está indicado para usarse en suministros de agua que se han tratado según las normas de los sistemas públicos de agua. Este sistema se ha probado para demostrar la reducción eficaz de microcistinas. Sin embargo, en el caso de que se notifique un evento de cianotoxinas en su suministro de agua, puede haber otras cianotoxinas presentes en el agua potable que este sistema no reduzca con eficacia. En caso de notificación de cianotoxinas, siga las recomendaciones de su autoridad de agua potable.
- Los sistemas certificados para la reducción de quistes pueden usarse con agua desinfectada que pueda contener quistes filtrables.

Modelo de filtro	Type	Periodo utilizable
HF-31	Filtro Composite Plus	6 meses
HF-32	Filtro Nanotrap	12 meses
HF-33	Filtro De Bloque De Carbón	6 meses

## Ficha de desempeño

### Sustancias químicas orgánicas volátiles (COV) incluidas en pruebas sustitutas\*

Químico	Agua potable nivel regulatorio1 (MCL/MAC) mg/L	Desafío influyente concentración2 mg/L	Químico porcentaje de reducción	Máximo agua producto concentración mg/L
alaclor	0.002	0.05	> 98	0.001 <sup>3</sup>
atrazina	0.003	0.1	> 97	0.003 <sup>3</sup>
benceno	0.005	0.081	> 99	0.001 <sup>3</sup>
carbofurano	0.04	0.19	> 99	0.001 <sup>3</sup>
tetracloruro de carbono	0.005	0.078	98	0.0018 <sup>4</sup>
clorobenceno	0.1	0.077	> 99	0.001 <sup>3</sup>
cloropicrina	-	0.015	99	0.0002 <sup>3</sup>
2,4-D	0.07	0.11	98	0.0017 <sup>4</sup>
dibromocloropropano (DBCP)	0.0002	0.052	> 99	0.00002 <sup>3</sup>
o-diclorobenceno	0.6	0.08	> 99	0.001 <sup>3</sup>
p-diclorobenceno	0.075	0.04	> 98	0.001 <sup>3</sup>
1,2-dicloroetano	0.005	0.088	95 <sup>5</sup>	0.0048 <sup>5</sup>
1,1-dicloroetileno	0.007	0.083	> 99	0.001 <sup>3</sup>
cis-1,2-dicloroetileno	0.07	0.17	> 99	0.0005 <sup>3</sup>
trans-1,2-dicloroetileno	0.1	0.086	> 99	0.001 <sup>3</sup>
1,2-dicloropropano	0.005	0.08	> 99	0.001 <sup>3</sup>
cis-1,3-dicloropropileno	-	0.079	> 99	0.001 <sup>3</sup>
dinoseb	0.007	0.17	99	0.0002 <sup>4</sup>
endrín	0.002	0.053	99	0.00059 <sup>4</sup>
etilbencina	0.7	0.088	>99	0.001 <sup>3</sup>
dibromuro de etileno (EDB)	0.00005	0.044	> 99	0.00002 <sup>3</sup>
haloacetónitrilos (HAN)				
bromocloroacetónitrilo	-	0.022	98	0.0005 <sup>3</sup>
dibromoacetónitrilo	-	0.024	98	0.0006 <sup>3</sup>
dicloroacetónitrilo	-	0.0096	98	0.0002 <sup>3</sup>
tricloroacetónitrilo	-	0.015	98	0.0003 <sup>3</sup>
haloetonas (HK):				
1,1-dicloro-2-propanona	-	0.0072	99	0.0001 <sup>3</sup>
1,1,1-tricloro-2-propanona	-	0.0082	96	0.0003 <sup>3</sup>
heptacloro (H-34, Heptox)	0.0004	0.08	> 99	0.0004

## Ficha de desempeño

Químico	Agua potable nivel regulatorio1 (MCL/MAC) mg/L	Desafío influyente concentración2 mg/L	Químico porcentaje de reducción	Máximo agua producto concentración mg/L
epóxido de heptacloro	0.0002	0.0107 <sup>6</sup>	98	0.0002 <sup>6</sup>
hexaclorobutadieno	-	0.044	> 98	0.001 <sup>3</sup>
hexaclorociclopentadieno	0.05	0.06	> 99	0.000002 <sup>3</sup>
lindano	0.0002	0.055	> 99	0.00001 <sup>3</sup>
metoxicloro	0.04	0.05	> 99	0.0001 <sup>3</sup>
pentaclorofenol	0.001	0.096	> 99	0.001 <sup>3</sup>
simazina	0.004	0.12	> 97	0.004 <sup>3</sup>
estireno	0.1	0.15	> 99	0.0005 <sup>3</sup>
1,1,2,2-tetracloroetano	-	0.081	> 99	0.001 <sup>3</sup>
tetracloroetileno	0.005	0.081	> 99	0.001 <sup>3</sup>
tolueno	1	0.078	> 99	0.001 <sup>3</sup>
2,4,5-TP (silvex)	0.05	0.27	99	0.0016 <sup>4</sup>
ácido tribromoacético	-	0.042	> 98	0.001 <sup>3</sup>
1,2,4-triclorobenceno	0.07	0.16	> 99	0.0005 <sup>3</sup>
1,1,1-tricloroetano	0.2	0.084	95	0.0046 <sup>4</sup>
1,1,2-tricloroetano	0.005	0.15	> 99	0.0005 <sup>3</sup>
trihalometanos (incluye):				
cloroformo (sustituto químico) bromoformo bromodiclorometano clorodibromometano	0.080	0.300	95	0.015
xilenos (total)	10	0.070	> 99	0.001 <sup>3</sup>

\*Se usó cloroformo como el producto químico sustituto para la reducción de VOC

1 Estos valores adaptados fueron acordados por los representantes de la USEPA y Health Canada con el propósito de evaluar a los productos según los requerimientos de este estándar.

2 Los niveles de peligro de intrusión son concentraciones de afluente promedio determinadas en pruebas de calificación alternativa.

3 El máximo nivel de agua del producto no se observó, pero se estableció al límite de detección del análisis.

4 El máximo nivel de agua del producto se estableció a un valor determinado en pruebas de calificación alternativa.

5 El porcentaje de reducción del químico y el máximo nivel de agua del producto se calcularon en el punto de ruptura de 95% de cloroformo como se determinó en pruebas de calificación alternativa.

6 Los resultados de la prueba alternativa para el heptacloro epóxido demostraron una reducción de 98%. Estos datos fueron utilizados para calcular una concentración de incidencias más altas que producirían un máximo nivel de agua del producto en el NCM.

# Garantía

Los productos Brondell se encuentran respaldados por algunas de las garantías más completas de la industria. Brondell garantiza que el sistema de filtrado de agua está libre de defectos de material y fabricación, en condiciones de uso y servicio normales.

### Sistema de filtración de agua de encimera de tres etapas Cypress

Sistema de filtrado de agua Brondell - Un año de garantía limitada, 100% de cobertura para todas las piezas y trabajos de reparación para todo el producto durante el primer año, a partir de la fecha original de compra.

### Exclusiones y limitaciones

1. BRONDELL garantiza que sus productos están libres de cualquier tipo de defectos de fabricación, en condiciones de uso y servicio normales. Esta garantía se extiende solo al COMPRADOR ORIGINAL.
2. Las obligaciones de BRONDELL, según esta garantía, se limitan a reparaciones o reemplazos, a criterio de BRONDELL, de productos o partes que se encuentren defectuosas, en tanto tales productos hayan sido instalados adecuadamente y utilizados de acuerdo con las instrucciones. BRONDELL se reserva el derecho de realizar tales inspecciones según lo considere necesario, para determinar la causa del defecto. BRONDELL no cobrará por la reparación o reemplazo de partes en relación con reparaciones de garantía durante el primer año, a partir de la fecha de compra de todos los productos, a excepción de aquellos que puedan estar sujetos a limitaciones de uso comercial.
3. BRONDELL no se responsabiliza por los costos de renovación, devolución (envío) o reinstalación de productos. Esta garantía NO se aplica en los siguientes casos:
  - Daño o extravío durante el envío.
  - Daño o extravío producido por causas naturales o humanas, que exceden a los controles de BRONDELL, incluidos incendios, sismos, inundaciones, etc.
  - Daño o extravío como resultado de sedimentos o material extraño contenido en el sistema de agua.
  - Daño o extravío como resultado de negligencia o instalación inadecuada, incluida la instalación de una unidad en un medioambiente hostil o peligroso.
  - Daño o extravío como resultado de la renovación, reparación inadecuada o modificación del producto, o el mantenimiento inadecuado, incluido el daño causado por el cloro o productos derivados del cloro.
  - Daño o extravío como resultado de actos que no son responsabilidad de Brondell para los cuales el producto no está específicamente preparado.
4. Esta garantía le otorga derechos legales específicos. Usted puede ejercer otros derechos, según el estado donde se encuentre.

ESTA GARANTÍA ESCRITA ES LA ÚNICA EMITIDA POR BRONDELL. LA REPARACIÓN O EL REEMPLAZO, SEGÚN LOS TÉRMINOS ESTABLECIDOS POR ESTA GARANTÍA, CONSTITUYEN LA ÚNICA SOLUCIÓN DISPONIBLE PARA EL COMPRADOR. BRONDELL NO SE RESPONSABILIZA POR EL EXTRAVÍO DE USO DEL PRODUCTO U OTROS DAÑOS INCIDENTALES, ESPECIALES, RESULTANTES O POR LOS GASTOS INCURRIDOS POR EL COMPRADOR, GASTOS DE TRABAJO, OTROS COSTOS DERIVADOS DE LA INSTALACIÓN O EXTRACCIÓN DEL PRODUCTO, COSTOS DE REPARACIÓN POR PARTE DE TERCEROS O CUALQUIER OTRO TIPO DE GASTOS NO ESPECIFICADOS ANTERIORMENTE. A EXCEPCIÓN DEL ALCANCE APLICABLE DE LA LEY, CUALQUIER TIPO DE GARANTÍA IMPLÍCITA, INCLUSO LA DE COMERCIABILIDAD, QUEDA EXPRESAMENTE LIMITADA A LA DURACIÓN DE ESTA GARANTÍA. ALGUNOS ESTADOS NO PERMITEN LIMITACIONES, POR LO QUE ES POSIBLE QUE LAS LIMITACIONES Y EXCLUSIONES ANTERIORES NO SE APLIQUEN A SU CASO.

### Cómo obtener servicio

Para obtener servicio de reparación bajo esta garantía, debe comunicarse con un Centro de Servicios BRONDELL autorizado para obtener un número de RMA (Autorización de devolución de mercadería). La unidad devuelta debe estar acompañada de una copia del comprobante de compra original para que la garantía sea válida. Lleve o envíe la unidad prepaga al Centro de Servicios BRONDELL autorizado más cercano, junto con su número de RMA y el comprobante de compra.

Para obtener su número de RMA y para localizar el Centro de Servicios BRONDELL más cercano, llame al 1-888-542-3355 or visit [brondell.com/support](http://brondell.com/support).

# Brondell®

Feels better already.

Brondell, Inc.  
PO Box 470085  
San Francisco, CA  
94147-0085

[www.brondell.com](http://www.brondell.com)

**Para preguntas y recursos adicionales,  
comuníquese con:**

Atención al cliente de Brondell  
1-888-542-3355

[www.brondell.com/support](http://www.brondell.com/support)

**Fabricado por**

Brondell, Inc.  
PO Box 470085  
San Francisco, CA  
94147-0085

**Hecho en Corea**

**Conserve los recibos para cualquier  
reclamación de garantía.**

# Table Des Matières

Lisez ce manuel de l'utilisateur pour une installation, une utilisation et une maintenance correctes de ce produit. Après avoir lu le manuel et terminé l'installation, conservez ce manuel dans un endroit facilement accessible.

## INFORMATIONS GÉNÉRALES

- 49** CONSIGNES DE SÉCURITÉ
- 50** Remarque importante concernant Mètres TDS et testeurs

## INFORMATION PRODUIT

- 51** Caractéristiques du produit
- 52** Composants Du Produit
- 53** Processus De Filtration D'eau

## INSTALLATION DU PRODUIT

- 54** Préparation de l'installation
- 55** Installation d'un inverseur de robinet
- 56** Installation alternative de la vanne en T
- 58** Mode d'emploi

## ENTRETIEN

- 59** Nettoyage
- 60** Remplacement Du Filtre

## INFORMATIONS TECHNIQUES

- 63** Dépannage
- 64** Spécifications
- 65** Fiche de données sur la performance
- 69** Garantie
- 70** Communiquer avec Brondell

## TRADUCTIONS

- 02** Anglais
- 25** Espagnol

# CONSIGNES DE SÉCURITÉ

## (Mesures de protection importantes)

### LISEZ CES INSTRUCTIONS INTÉGRALEMENT AVANT D'UTILISER LE SIÈGE

VEILLEZ À CONSERVER CES CONSIGNES DE SÉCURITÉ VEUILLEZ LIRE CES INFORMATIONS POUR ÉVITER TOUTE PERTE MATÉRIELLE ET ASSURER LA SÉCURITÉ.

 **AVERTISSEMENT** : si ces consignes sont ignorées, des blessures graves ou des dommages matériels peuvent survenir.

- Ne pas utiliser avec de l'eau qui est microbiologiquement dangereuse ou de qualité inconnue sans une désinfection adéquate en amont ou en aval du système.
- Ne pas réparer, démonter ou modifier.
- Cet appareil n'est pas destiné à être utilisé par des personnes (y compris les enfants) de capacités physique, sensorielle ou mentale réduites, ou qui manquent d'expérience et de connaissances, à moins qu'elles ne bénéficient de surveillance ou d'instructions concernant l'utilisation de l'appareil par une personne responsable de leur sécurité.
- Les enfants doivent être surveillés pour s'assurer qu'ils ne jouent pas avec l'appareil.

 **MISE EN GARDE** : si ces consignes sont ignorées, des blessures légères ou des dommages matériels peuvent survenir.

- Utiliser ou placer l'appareil sur une surface plane et ne pas forcer sur l'appareil.
- Le remplacement régulier du filtre est une condition sine qua non pour obtenir de l'eau pure.
- Ne pas utiliser de l'eau filtrée pour changer l'eau d'un aquarium ou d'un bocal.
- L'installation du système de filtration doit être conforme aux lois provinciales et locales en vigueur.
- Ne pas utiliser avec de l'eau qui est microbiologiquement dangereuse ou de qualité inconnue sans une désinfection adéquate en amont ou en aval du système.
- La pression d'eau minimum à l'entrée est de 20 psi (1,4 bar) et la pression maximale admissible est de 120 psi (8,3 bars). Si la pression de jour dépasse 80 psi (5,5 bars), la pression nocturne peut être supérieure à la pression maximale.
- Il est recommandé de brancher le produit sur une alimentation en eau de turbidité inférieure à 3 uTN. Sinon, le cycle de remplacement du filtre peut être accéléré.

# REMARQUE IMPORTANTE CONCERNANT MÈTRES TDS ET TESTEURS

Lorsque vous utilisez un lecteur de particules dissoutes totales (TDS) pour tester l'eau filtrée par le système de filtration d'eau sous évier en trois étapes Coral, vous remarquerez peut-être que les niveaux de particules dissoutes ne diminuent pas de manière significative. Cela ne signifie pas que le système est inefficace.

Le système de filtre à eau Coral n'est pas conçu pour éliminer les minéraux bénéfiques de l'eau potable. Ces minéraux qui se produisent naturellement sont une partie saine de l'eau potable et devraient le rester. Le filtre à eau Brondell Coral est conçu pour réduire considérablement les contaminants nocifs solubles dans l'eau, y compris les produits chimiques industriels, les pesticides, les herbicides, la turbidité, les composés organiques volatils (COV) et les micro-organismes, dont la plupart ne peuvent pas être "lu" avec un lecteur de TDS.

Étant donné que ces composants nocifs sont solubles dans l'eau, ils ne peuvent pas être captés par une simple TDS mètre. Contrairement à son nom (solides dissous totaux ou TDS), ces produits bon marché ne peuvent pas détecter les contaminants solubles dans l'eau les plus nocifs. Il ya un grand malentendu que les lectures TDS bas signifient une eau saine et qui est tout simplement pas toujours vrai.

La meilleure méthode pour tester les performances d'un dispositif de filtration de l'eau est d'avoir un organisme indépendant, reconnu à l'échelle nationale, comme WQA (Water Quality Association) ou NSF International, tester et certifier les produits. Les données certifiées est alors disponible dans la fiche de données de performance, que vous devriez demander au fabricant. Pour plus d'éclaircissements sur ce que les systèmes de filtration d'eau Coral ne supprime de votre eau, s'il vous plaît voir nos fiches de données de performance certifiées sur les pages 65-68.

## **Caractéristiques du produit**

### **Technologie avancée de filtration 3 phases**

Le système de filtration de l'eau Brondell H2O+ Cypress permet d'obtenir de puissantes performances de triple filtration grâce à la technologie brevetée Nanotrap.

### **Efficacité réductrice de coûts**

Sa conception sans électricité, l'absence d'eaux usées et de réservoir de stockage et l'utilisation de filtres longue durée contribuent toutes à réaliser d'importantes économies sur la durée de vie du produit.

### **Distribution de l'eau d'une simple pression du doigt**

Les commandes de distribution de l'eau se font d'une simple pression du doigt et sont simples et intuitives.

### **Design élégant et compact**

La conception efficace et élégante d'appareil de comptoir prend un minimum de place dans la cuisine.

### **Remplacement du filtre rapide et facile**

Le branchement rapide à l'eau et l'outil fourni pour changer le filtre permettent un entretien rapide et facile

### **Installation facile sans professionnel**

Se pose rapidement et facilement en moins de 10 minutes grâce au raccord de dérivation fourni, à branchement rapide.

## Composants Du Produit

1. Corps
2. Couvercle supérieur
3. Outil de branchement
4. Filtre au charbon (HF-33)
5. Filtre Nanotrap (HF-32)
6. Filtre Composite Plus (HF-31)

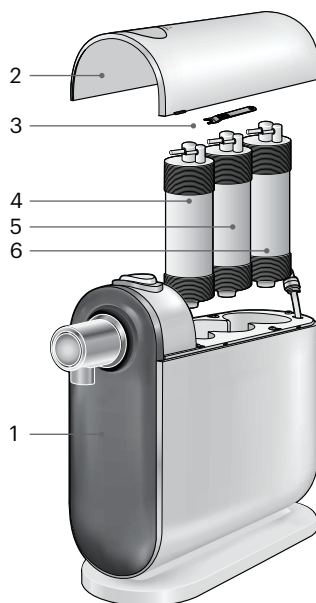

### Accessories



Conduite 1/4 po  
(blanche)



Dérivation



Raccord  
de dérivation  
(Type 1)



Raccord  
de dérivation  
(Type 2)

### Pose alternative (non fournie).

Vanne en T pour alimentation  
en eau sous le comptoir



Raccord de vanne  
en T (disponible en  
1/2 po ou 3/8 po)

D'autres pièces d'installation sont disponibles  
à l'achat en ligne au [brondell.com](http://brondell.com) ou appelez-  
nous sans frais : 1-888-542-3355

## Processus De Filtration D'eau

### Système de filtration d'eau de comptoir en trois étapes Cypress

1. Filtre Composite Plus (HF-31)  
Ce filtre 2 phases réduit les matériaux particulaires tels que le sable, la rouille de l'alimentation en eau. Ce premier filtre agit également comme pré-filtre de protection pour les 2 systèmes de filtres suivants.
2. Filtre Nanotrap (HF-32)  
Ce filtre spécialisé réduit la teneur en micro-organismes tels que les bactéries, les virus et les spores et réduit également d'autres matériaux particulaires.
3. Filtre Au Charbon (HF-33)  
Dernière étape dans le processus de filtration, le filtre au charbon réduit les particules, les odeurs et les contaminants de l'eau tels que le chlore et la turbidité, pour améliorer le goût de l'eau produite.

\*Voir les affirmations certifiées sur la fiche technique

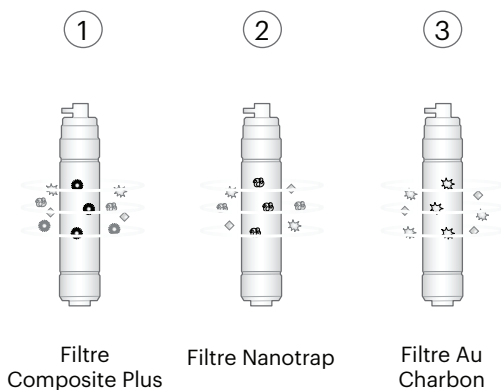

## Préparation de l'installation

### Lire avant d'installer ce produit

Les instructions suivantes décrivent comment retirer le bouchon gris de l'articulation du coude qui est branché à l'arrière de votre unité de filtration d'eau Cypress.

**REMARQUE:** Utilisez cette technique lorsque vous modifiez les filtres ainsi.

1. Retirez l'outil Quick Connect à partir du dessous du capot supérieur
2. Entre le coude et le bouchon gris est un anneau mince. Utilisation de l'outil Quick Connect, pousser vers le bas sur l'anneau vers le coude
3. Dans le même temps, retirer la fiche de gris dans la direction opposée.

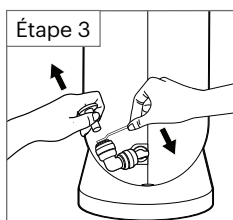
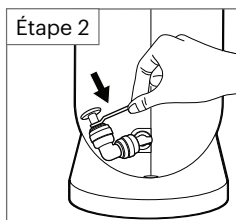
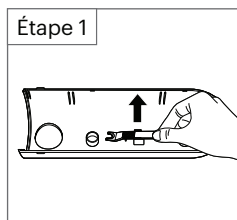

### Avant la pose.

- a. Retirez le couvercle supérieur à l'aide des deux mains.
- b. Écrivez la date de remplacement du filtre sur l'autocollant de changement de filtre placé sur le dessus de chaque filtre. Remarque: les filtres au charbon (HF-33) et Composite Plus (HF-31) ont une durée de vie de six mois et le filtre Nanotrap (HF-32) a une durée de vie d'un an.

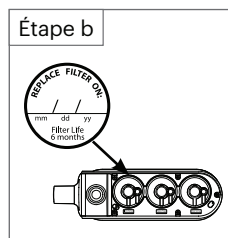
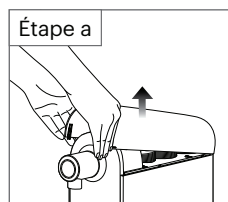

# Installation d'un inverseur de robinet

## Type à dérivation au robinet (fournie)

### Pose de la dérivation au robinet.

1. Dévissez l'aérateur d'origine (la buse du robinet) de votre robinet d'eau.
2. Raccordez la dérivation (avec sa rondelle en caoutchouc) au robinet d'eau en serrant à la main, en utilisant l'un des raccords de dérivation fournis pour obtenir le meilleur ajustement. Utilisez au besoin une clé (tricoise) ou une pince mais en veillant à ne pas trop serrer le raccord.

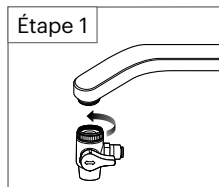

### Pose de la tuyauterie.

1. Retirez le bouchon gris de l'entrée d'eau à l'arrière de l'appareil (voir page 54 pour plus de détails).
2. Branchez une extrémité du tuyau de ¼ po (blanc) sur l'entrée d'eau de l'unité de filtration.
3. Branchez l'autre extrémité du tuyau sur la dérivation au robinet.

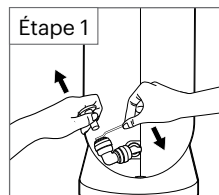

**REMARQUE :** n'oubliez pas de pousser fermement le tuyau à fond dans les raccords rapides et d'utiliser au besoin l'outil de branchement.

4. Ouvrez d'abord le robinet d'eau froide. Ouvrez ensuite le commutateur de diversion au robinet pour alimenter l'unité de filtration en eau.
5. Appuyez sur le bouton sur le dessus de l'appareil pour faire couler de l'eau (dans votre évier) et laissez couler pendant 10 minutes pour rincer le système et activer les filtres.

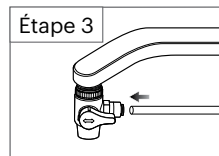
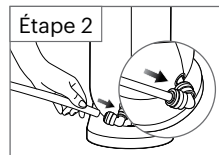

⚠ L'eau qui sort de ce rinçage initial contient de la poudre de carbone et de l'air provenant du filtre. Pendant le rinçage du filtre, l'appareil fera du bruit en raison de l'expulsion de la poudre de carbone et de l'air. Ce n'est pas un dysfonctionnement, l'appareil s'utilise comme d'habitude après le rinçage du filtre.

⚠ Assurez-vous de laisser couler l'eau de façon continue pour un rinçage d'au moins 10 minutes avant la première utilisation.

⚠ Il est normal que l'eau distribuée à avoir de bulles d'air blanches en suspension dans l'eau pendant les premiers jours d'utilisation. Cela ira loin dans le temps que l'air est évacué du système.

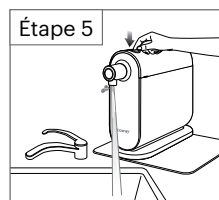
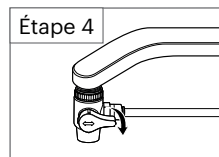

## Installation alternative de la vanne en T

### Installation alternative de type avec vanne en T (branchement sous le comptoir pour alimentation directe en eau)

\* Vendu séparément sur le site [www.brondell.com](http://www.brondell.com) ou en appelant Brondell au 1-888-542-3355.

#### Pose du raccord d'alimentation en eau de type vanne en T.

1. Tout d'abord, coupez l'alimentation murale en eau chaude et froide sous l'évier. Ensuite, ouvrez les robinets pour vidanger l'eau de la ligne d'alimentation de l'évier.
2. Débranchez le tuyau d'alimentation en eau froide de la vanne d'alimentation murale sous l'évier.
3. Branchez la partie inférieure de la vanne en T sur

⚠ La vanne en T d'alimentation en eau doit être raccordée à l'alimentation en eau froide uniquement. Ne la branchez jamais sur l'eau chaude! La vanne en T d'alimentation en eau doit être raccordée à l'alimentation en eau froide uniquement. Ne la branchez jamais sur l'eau chaude!.

l'alimentation murale en eau froide et raccordez le tuyau d'alimentation d'eau du robinet à la partie supérieure de la vanne en T, comme indiqué ci-dessous. Enrobez au besoin le filetage de ruban Téflon (ruban de plombier) pour une bonne étanchéité.

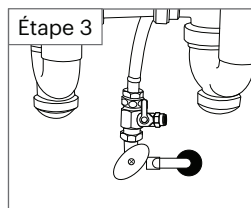
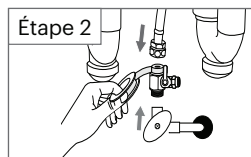
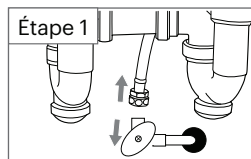
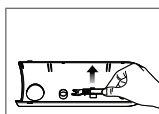

**REMARQUE :** Utilisez l'outil de branchement pour tous les raccords rapides de tuyaux d'eau. Pour l'utiliser, il suffit de pousser vers le bas, l'outil étant au point de branchement, et de tirer sur le tuyau en même temps

## Installation alternative de la vanne en T (cont.)

### Pose de la tuyauterie.

1. Retirez le bouchon gris de l'entrée d'eau (voir page 54 pour plus de détails).
2. Branchez une extrémité du tuyau de ¼ po (blanc) sur l'entrée d'eau de l'unité de filtration.
3. Faites passer l'autre extrémité du tuyau blanc sous l'évier et raccordez-la à l'extrémité ouverte de la vanne en T posée.

**REMARQUE :** n'oubliez pas de pousser fermement le tuyau à fond dans les raccords rapides et d'utiliser au besoin l'outil de branchement.

4. Ouvrez d'abord l'alimentation en eau froide au niveau de la vanne d'alimentation murale sous l'évier. Ouvrez ensuite le commutateur de la vanne en T pour alimenter l'unité de filtration en eau.
5. Après avoir ouvert l'alimentation en eau, vérifiez toutes les connexions pour vous assurer qu'il n'y a aucune fuite. Patientez 5 minutes et recherchez une fois de plus les signes de fuite avant de passer à l'étape suivante.

⚠ Omettre de suivre la procédure correcte de pose et de vérifier qu'il n'y a aucune fuite peut causer des dommages matériels à votre installation, et Brondell ne sera pas responsable des dommages, quels qu'ils soient.

6. Appuyez sur le bouton sur le dessus de l'appareil pour faire couler de l'eau (dans votre évier) et laissez couler pendant 10 minutes pour rincer le système et activer les filtres.

⚠ **REMARQUE** T L'eau qui sort de ce rinçage initial contient de la poudre de carbone et de l'air provenant du filtre. Pendant le rinçage du filtre, l'appareil fera du bruit en raison de l'expulsion de la poudre de carbone et de l'air. Ce n'est pas un dysfonctionnement, l'appareil s'utilise comme d'habitude après le rinçage du filtre.

⚠ Assurez-vous de laisser couler l'eau de façon continue pour un rinçage d'au moins 10 minutes avant la première utilisation.

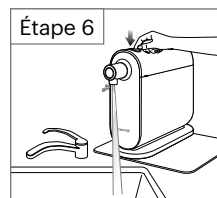
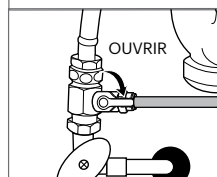
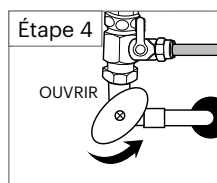
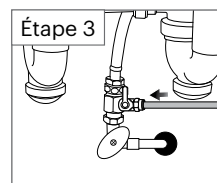
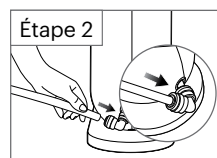
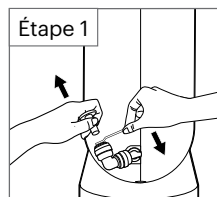

## Mode d'emploi

### Pour le type à vanne de dérivation :

1. Tournez la vanne de dérivation au robinet vers le côté pour diriger l'eau vers l'unité filtrante puis ouvrez l'eau froide.
2. Tournez la vanne vers le haut pour utiliser le robinet de l'évier comme d'habitude.

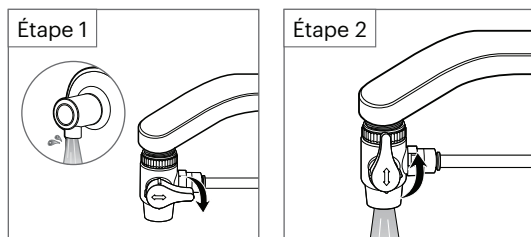

**REMARQUE :** pour le type de branchement avec vanne en T sous le comptoir, l'eau devrait être redirigée de façon permanente vers l'unité filtrante une fois que vous mettez la valve sur la position « ON » (MARCHE)..

### Pour boire l'eau filtrée :

1. Placez un verre sous le bec verseur d'eau.
2. Appuyez sur le bouton sur le dessus de l'appareil jusqu'à ce qu'un clic se fasse entendre. Après le clic, le bec fournira un débit d'eau continu.
3. Pour arrêter l'écoulement de l'eau, appuyez à nouveau sur le bouton pour revenir à la position initiale

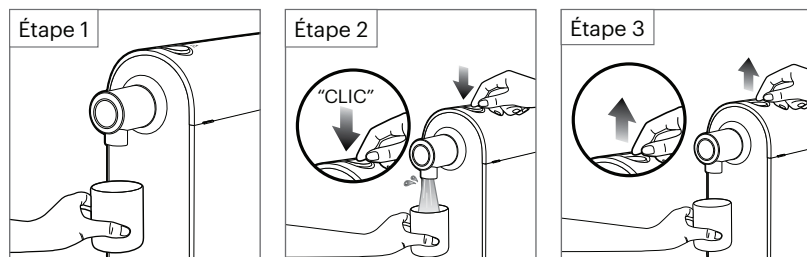

# Nettoyage

## Rinçage du filtre avant première utilisation/après changement de filtre.

Rincez les filtres et le système en laissant l'eau couler en continu pendant au moins 10 minutes avant la première utilisation ou après avoir changé un des filtres.

**REMARQUE :** L'eau qui sort de ce rinçage initial contient de la poudre de carbone et de l'air provenant du filtre. Pendant le rinçage du filtre, l'appareil fera du bruit en raison de l'expulsion de la poudre de carbone et de l'air. Ce n'est pas un dysfonctionnement, l'appareil s'utilise comme d'habitude après le rinçage du filtre.

En raison de l'air dans l'eau, cette eau de rinçage initial peut être trouble.

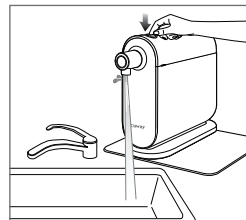

## Nettoyage du bec verseur :

1. Attrapez le bec verseur et tournez-le dans le sens des aiguilles d'une montre pour le retirer.
2. Lavez le bec verseur sous l'eau courante et essuyez-le à l'aide d'un chiffon sec pour éliminer l'humidité. Remplacez-le en tournant dans le sens contraire des aiguilles d'une montre.

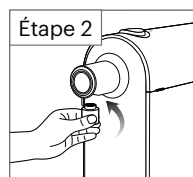
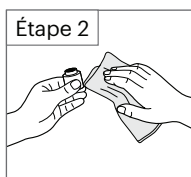
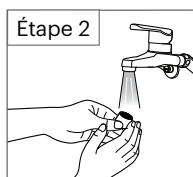
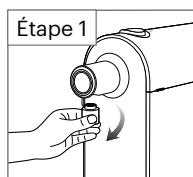

**REMARQUE :** Nettoyez le bec verseur de temps en temps.

## Nettoyage de la dérivation au robinet :

1. Attrapez la dérivation au robinet et tournez-la dans le sens des aiguilles d'une montre pour la retirer.
2. Lavez la dérivation sous l'eau courante et essuyez-la à l'aide d'un chiffon sec pour éliminer l'humidité. Remplacez-la en tournant dans le sens contraire des aiguilles d'une montre.

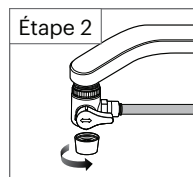
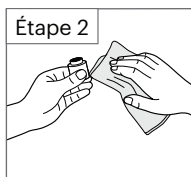
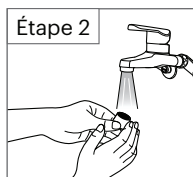
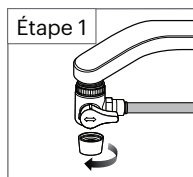

## Remplacement Du Filtre

Les filtres sont essentiels au bon fonctionnement du système de filtration de l'eau H2O+ et il est important de remplacer régulièrement tous les filtres. Si l'un quelconque des filtres est utilisé au-delà de sa durée de vie recommandée, les performances du dispositif de filtration de l'eau peuvent se détériorer. Ne laissez pas passer les dates de remplacement des filtres et n'utilisez pas de filtre non compatible, cela pourrait affecter les performances du système ou endommager l'appareil.

\* Posez un filtre à eau haute turbidité si la turbidité de l'eau est élevée dans votre région.

N° de modèle	Filtre	Capacité du filtre	Remplacement recommandé
HF-31	Composite Plus Filter	n/a	6 mois
HF-32	Nanotrap filter	n/a	12 mois
HF-33	Carbon Block Filter	5 000 gallons pour chlore esthétique , 150 gallons pour COV	6 mois

\* Le cycle de remplacement du filtre peut être accéléré en cas d'eau de mauvaise qualité ou de plus grande utilisation.

\* La périodicité du changement de filtre est calculée sur la base d'une consommation de 0,5 gallons par jour.

# Remplacement Du Filtre

## Remplacement des filtres :

1. Fermez la dérivation au robinet (ou la vanne en T pour une installation alternative de ce type) et appuyez sur le bouton pour éliminer l'eau restant à l'intérieur du filtre

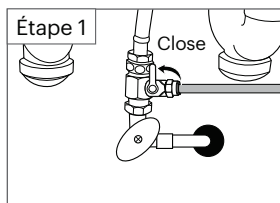
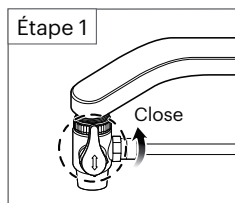

Installation alternative de type vanne en T

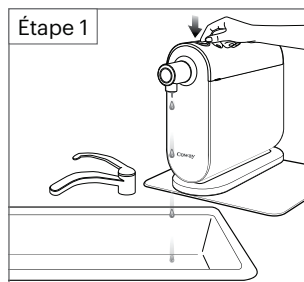

2. Retirez le couvercle supérieur à l'aide des deux mains et sortez l'outil de branchement situé à l'intérieur du couvercle.

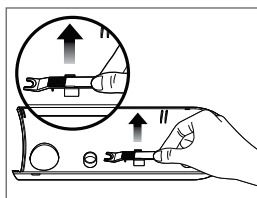
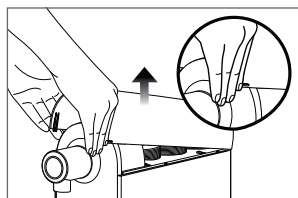

3. Retirez les filtres en utilisant l'outil de connexion rapide à fermer toutes les connexions (voir schéma ci-contre pour plus de détails sur l'utilisation de l'outil Quick Connect).

Supprimer les anciens filtres de corps principal et insérer de nouveaux filtres. Rebranchez tous les conections.

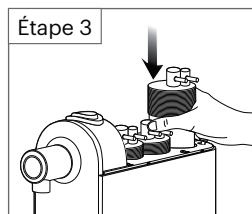
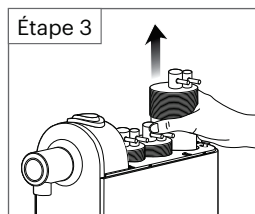
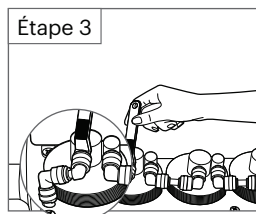
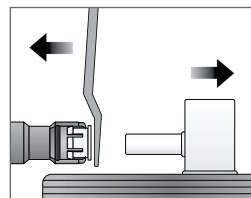

## Remplacement Du Filtre

**REMARQUE :** Placez chaque nouveau filtre dans le bon ordre lors du remplacement des filtres (vérifiez la couleur et le nom de chaque filtre).

Utilisez un outil de nettoyage pour éliminer les corps étrangers et l'humidité présents à l'intérieur du boîtier de filtre.

4. Écrivez la date de remplacement du filtre sur l'autocollant de changement de filtre placé sur le dessus de chaque filtre. Remarque : les filtres au charbon (HF-33) et Composite Plus (HF-31) ont une durée de vie de six mois et le filtre Nanotrap (HF-32) a une durée de vie d'un an.
5. Remettez l'outil de branchement en place et replacez le couvercle.

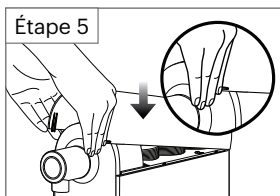
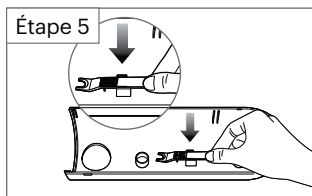

- ⚠ Après avoir remplacé les filtres, n'oubliez pas de rincer l'appareil pendant 10 minutes avant de l'utiliser.

## Dépannage

Dans la plupart des cas, les problèmes de votre système de filtration d'eau Brondell peuvent être résolus en suivant des étapes de dépannage simples, en vérifiant chacun des éléments cidessous. Si vous ne pouvez pas résoudre le problème rencontré après ce dépannage, appelez sans frais le service à la clientèle Brondell au 888-542-3355 ou [brondell.com/support](http://brondell.com/support)

Problème	Contrôle	Solutions possibles
L'eau ne sort pas.	L'approvisionnement en eau est-il interrompu, ou la vanne de dérivation/vanne en T est-elle fermée?	Ouvrez la vanne d'alimentation et/ou la dérivation/vanne en T.
	Les filtres ont-ils été régulièrement remplacés aux dates prévues?	Remplacez les filtres.
	Il semble que le robinet soit hors service.	Consultez un plombier.
Le bouton sur le dessus de l'appareil ne fonctionne pas.	La pression d'eau est-elle trop élevée (au-dessus de 120 psi)?	Consultez un plombier.
De la condensation se forme sur le corps de l'appareil.	La température ou l'humidité est-elle trop élevée?.	Ceci est naturel. Continuez à utiliser l'appareil normalement..
Faible volume d'eau filtrée.	Est-il temps de remplacer les filtres?	Remplacez les filtres.
	Le robinet d'alimentation en eau est-il fermé?	Ouvrez le robinet d'alimentation en eau.
	La température de l'alimentation en eau a considérablement chuté.	Si la température de l'eau descend, la quantité d'eau filtrée diminuera.
Arrière-goût désagréable ou mauvaise odeur de l'eau.	À quelle fréquence utilisez-vous le produit? Si le produit n'est pas utilisé pendant une longue période, le filtre peut avoir séché.	Rincez les filtres pendant 10 minutes. Si l'eau sent encore mauvais ou a encore mauvais goût, remplacez les filtres.
L'eau n'est pas claire.	Examinez les filtres pour voir s'ils sont endommagés.	Remplacez les filtres. Contactez au besoin le service clientèle pour obtenir des informations supplémentaires.
Fuite d'eau au niveau de la dérivation.	Avez-vous poussé les tuyaux à fond dans les raccords?	Les tuyaux doivent être enfoncés complètement sur les raccords. Serrez bien les écrous.
	Avez-vous bien serré les écrous?.	
	Vérifiez si les raccords au robinet et/ou à la vanne en T ne se sont pas desserrés.	Serrez tous les raccords entre le robinet et la dérivation.
	Utilisez-vous un vieux robinet?	Fermez le robinet d'eau principal, puis vérifiez la présence d'éventuelles fuites. Changez le robinet si la fuite persiste.
	Vérifiez si le joint interne n'est pas endommagé.	Contactez le service clientèle pour commander un nouveau robinet de dérivation.

# Spécifications

Nom du produit	Cypress Three-Stage Countertop Water Filtration System
Modèle/Unité de stock	H630
Filtre	Composite Plus (HF-31) / Nanotrap (HF-32) / Carbon Block (HF-33)
Dimensions (L x W x H)	4.1" x 13.8" x 10.8" / 10.5 cm x 35 cm x 27.5 cm
Température de fonctionnement	40 °F–100 °F (4.4 °C–37.8 °C)
Pression de fonctionnement	20–120 PSI (0.14 MPa–0.83 MPa)
Débit nominal du filtre	0.5 GPM (1.9 LPM)
Poids net	6.6 lbs (3 kg)

## Diagramme Du Débit De L'eau

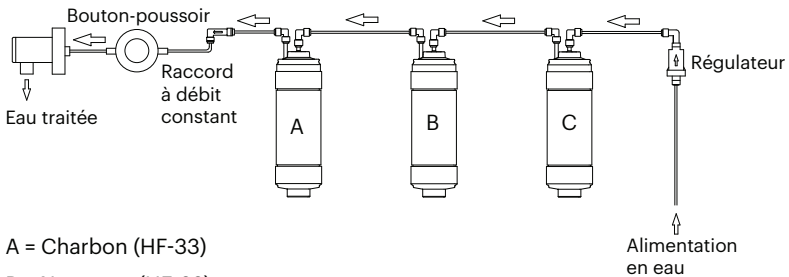

A = Charbon (HF-33)

B = Nanotrap (HF-32)

C = Composite Plus (HF-31)

# Fiche de données sur la performance



Ce système a été testé et certifié par la Water Quality Association selon les normes NSF/ANSI 42, 53 et 401 pour la réduction des substances énumérées ci-dessous, et selon la norme NSF/ANSI/CAN 372 pour l'absence de plomb. La concentration des substances indiquées dans l'eau entrant dans le système a été réduite à une concentration inférieure ou égale à la limite autorisée pour l'eau sortant du système, tel que spécifié dans les normes NSF/ANSI 42, 53 et 401.

Substance		Pourcentage minimum réduction	Concentration de défi influente (mg/L sauf si spécifié)	Maximum concentration admissible de l'eau du produit ou pourcentage de réduction minimum admissible (mg/L sauf si spécifié)
NSF/ANSI 42 Aesthetic Effects	Chlorine, Taste & Odor	99.0%	2.00 ± 10%	> 50% Reduction
	Nominal Particulate, Class I particles 0.5 to < 1µm	99.0%	at least 10,000 particles/mL	> 85% Reduction
NSF/ANSI 53 Health Effects	Cyst	99.98%	minimum 50,000/L	99.95%
	Turbidity	96.6%	11 ± 1 NTU	0.5 NTU
	VOC Surrogate Test	99.8%	0.300 ± 10%	> 95% Reduction
NSF/ANSI 401 Emerging Contaminants	Microplastics particles 0.5 to < 1µm	99.0%	at least 10,000 particles/mL	> 85% Reduction
	Microcystin	99.5%	0.004 ± 10%	0.0003
	Meprobamate	96.6%	0.0004 ± 20%	0.00006
	Phenytoin	94.3%	0.0002 ± 20%	0.00003
	Atenolol	94.5%	0.0002 ± 20%	0.00003
	Carbamazepine	96.3%	0.0014 ± 20%	0.0002
	TCEP	99.6%	0.005 ± 20%	0.0007
	TCPP	99.8%	0.005 ± 20%	0.0007
	DEET	99.3%	0.0014 ± 20%	0.0002
	Metolachlor	99.7%	0.0014 ± 20%	0.0002
	Trimethoprim	95.8%	0.00014 ± 20%	0.00002
	Ibuprofen	95.4%	0.0004 ± 40%	0.00006
	Naproxen	96.5%	0.00014 ± 20%	0.00002
	Estrone	96%	0.00014 ± 20%	0.00002
	Bisphenol A (BPA)	94.7%	0.002 ± 20%	0.0003
	Linuron	92%	0.00014 ± 20%	0.00002
Nonylphenol	92.7%	0.0014 ± 20%	0.0002	

Bien que les tests aient été effectués dans des conditions de laboratoire, les performances réelles peuvent varier.

## Fiche de données sur la performance

<b>Capacité nominale</b>	150 gallons/570 litres (chlore testé indépendamment jusqu'à 5 000 gallons/ 18 930 litres)
<b>Pression de fonctionnement mini-maxi</b>	20-120 psi (207 kPa-827 kPa)
<b>Température de l'eau d'alimentation mini-maxi:</b>	40 °F-100 °F (4.4 °C-37.8 °C)
<b>Débit nominal :</b>	0.5 gpm (1.9 LPM)

- Ne pas utiliser avec de l'eau microbiologiquement dangereuse ou de qualité inconnue sans une désinfection adéquate avant ou après le système..
- Reportez-vous au manuel du propriétaire pour les instructions d'installation spécifiques, la garantie limitée du fabricant, la responsabilité de l'utilisateur et la disponibilité des pièces et du service.
- Pour connaître la disponibilité des pièces et des services, veuillez contacter le support client Brondell.
- Le temps estimé de remplacement du filtre, qui est une pièce consommable, n'est pas une indication de la période de garantie de qualité, mais cela signifie le moment idéal de remplacement du filtre. En conséquence, le temps estimé de remplacement du filtre peut être raccourci s'il est utilisé dans une zone de mauvaise qualité de l'eau.
- Les contaminants accidentels sont les composés qui ont été détectés dans les réserves d'eau potable à l'état de traces. Bien qu'ils soient présents à l'état de traces seulement, ces composés peuvent affecter l'acceptation/perception du public quant à la qualité de l'eau potable.
- **AVERTISSEMENT :** Ce système est destiné à être utilisé sur des approvisionnements en eau qui ont été traités selon les normes des systèmes d'eau publics. Ce système a été testé pour démontrer une réduction efficace des microcystines. Cependant, en cas de présence de cyanotoxines dans votre approvisionnement en eau, d'autres cyanotoxines peuvent être présentes dans l'eau potable et pourraient ne pas être réduites efficacement par ce système. En cas de déclaration de cyanotoxines, suivez les recommandations de votre service de l'eau potable.
- Les systèmes certifiés pour la réduction des kystes peuvent être utilisés sur de l'eau désinfectée pouvant contenir des kystes filtrables.

Modèle de filtre	Type	Période utilisable
HF-31	Composite Plus Filter	6 mois
HF-32	Nanotrap Filter	12 mois
HF-33	Carbon Block Filter	6 mois

## Fiche de données sur la performance

Produits chimiques organiques volatils (COV) compris par des tests de substitution\*

Produit chimique	Concentration réglementaire dans l'eau potable <sup>1</sup> (MCL/MAC) mg/L	Concentration de test à l'entrée <sup>2</sup> (mg/l sauf indication contraire)	Pourcentage de réduction du produit chimique	Concentration maximale dans l'eau à la sortie de l'appareil mg/L
alachlore	0.002	0.05	> 98	0.001 <sup>3</sup>
atrazine	0.003	0.1	> 97	0.003 <sup>3</sup>
benzène	0.005	0.081	> 99	0.001 <sup>3</sup>
carbofuran	0.04	0.19	> 99	0.001 <sup>3</sup>
tétrachlorure de carbone	0.005	0.078	98	0.0018 <sup>4</sup>
chlorobenzène	0.1	0.077	> 99	0.001 <sup>3</sup>
chloropicrine	-	0.015	99	0.0002 <sup>3</sup>
2,4-D	0.07	0.11	98	0.0017 <sup>4</sup>
1,2-dibromo-3-chloropropane (DBCP)	0.0002	0.052	> 99	0.00002 <sup>3</sup>
o-dichlorobenzène	0.6	0.08	> 99	0.001 <sup>3</sup>
p-dichlorobenzène	0.075	0.04	> 98	0.001 <sup>3</sup>
1,2-dichloroéthane	0.005	0.088	95 <sup>5</sup>	0.0048 <sup>5</sup>
1,1-dichloroéthylène	0.007	0.083	> 99	0.001 <sup>3</sup>
cis-1,2-dichloroéthylène	0.07	0.17	> 99	0.0005 <sup>3</sup>
trans-1,2-dichloroéthane	0.1	0.086	> 99	0.001 <sup>3</sup>
1,2-dichloropropane	0.005	0.08	> 99	0.001 <sup>3</sup>
cis-1,3-dichloropropène	-	0.079	> 99	0.001 <sup>3</sup>
dinosèbe	0.007	0.17	99	0.0002 <sup>4</sup>
endrine	0.002	0.053	99	0.00059 <sup>4</sup>
éthylbenzène	0.7	0.088	>99	0.001 <sup>3</sup>
1,2-dibromoéthane (DBE)	0.00005	0.044	> 99	0.00002 <sup>3</sup>
haloacétonitriles (HAN)				
bromochloroacétonitrile	-	0.022	98	0.0005 <sup>3</sup>
dibromoacétonitrile	-	0.024	98	0.0006 <sup>3</sup>
dichloroacétonitrile	-	0.0096	98	0.0002 <sup>3</sup>
trichloroacétonitrile	-	0.015	98	0.0003 <sup>3</sup>
halogénocétones (HK) :				
1,1-dichloro-2-propanone	-	0.0072	99	0.0001 <sup>3</sup>
1,1,1-trichloro-2-propanone	-	0.0082	96	0.0003 <sup>3</sup>

## Fiche de données sur la performance

Produit chimique	Concentration réglementaire dans l'eau potable <sup>1</sup> (MCL/MAC) mg/L	Concentration de test à l'entrée <sup>2</sup> (mg/l sauf indication contraire)	Pourcentage de réduction du produit chimique	Concentration maximale dans l'eau à la sortie de l'appareil mg/L
heptachlore (H-34, Heptox)	0.0004	0.08	> 99	0.0004
époxyde d'heptachlore	0.0002	0.0107 <sup>6</sup>	98	0.0002 <sup>6</sup>
1,1,2,3,4,4-hexachlorobuta-1,3-diène	-	0.044	> 98	0.001 <sup>3</sup>
hexachlorocyclopentadiène	0.05	0.06	> 99	0.000002 <sup>3</sup>
lindane	0.0002	0.055	> 99	0.00001 <sup>3</sup>
méthoxychlore	0.04	0.05	> 99	0.0001 <sup>3</sup>
pentachlorophénol	0.001	0.096	> 99	0.001 <sup>3</sup>
simazine	0.004	0.12	> 97	0.004 <sup>3</sup>
styrène	0.1	0.15	> 99	0.0005 <sup>3</sup>
1,1,2-tétrachloroéthane	-	0.081	> 99	0.001 <sup>3</sup>
tétrachloroéthylène	0.005	0.081	> 99	0.001 <sup>3</sup>
toluène	1	0.078	> 99	0.001 <sup>3</sup>
2,4,5-TP (Silvex)	0.05	0.27	99	0.0016 <sup>4</sup>
acide tribromoacétique	-	0.042	> 98	0.001 <sup>3</sup>
1,2,4-trichlorobenzène	0.07	0.16	> 99	0.0005 <sup>3</sup>
1,1,1-trichloroéthane	0.2	0.084	95	0.0046 <sup>4</sup>
1,1,2-trichloroéthane	0.005	0.15	> 99	0.0005 <sup>3</sup>
<b>trihalométhanés (inclut) :</b>				
chloroforme (produits chimiques de substitution) bromoforme bromodichlorométhane chlorodibromométhanemethane	0.080	0.300	95	0.015
xylènes (total)	10	0.070	> 99	0.001 <sup>3</sup>

\* Le chloroforme a été utilisé comme produit chimique de substitution pour les demandes de réduction des COV

1 Ces valeurs harmonisées ont été convenues par les représentants de l'USEPA et de Santé Canada dans le but d'évaluer les produits selon les exigences de cette norme.

2 Les niveaux de défi d'influent sont des concentrations moyennes d'influent déterminées lors de tests de qualification de substitution.

3 Le niveau maximum d'eau du produit n'a pas été observé mais a été fixé à la limite de détection de l'analyse.

4 Le niveau d'eau maximum du produit est fixé à une valeur déterminée lors des tests de qualification de substitution.

5 Pourcentage de réduction chimique et niveau d'eau maximum du produit calculés au point de rupture de 95% du chloroforme, tel que déterminé lors des tests de qualification de substitution.

6 Les résultats des tests de substitution pour l'époxyde d'heptachlore ont démontré une réduction de 99%. Ces données ont été utilisées pour calculer une concentration d'occurrence supérieure qui produirait un niveau d'eau de produit maximum au MCL.

# Garantie

La garantie des produits Brondell est l'une des meilleures de l'industrie. Brondell garantit que le système de filtration d'eau H2O+ sera exempt de vices de matériaux et de fabrication sous utilisation normale.

### Système de filtration d'eau de comptoir en trois étapes Cypress

Système de filtration d'eau Brondell—Garantie limitée d'un an Couverture totale de toutes les pièces et main-d'œuvre pour l'ensemble du produit pour la première année à partir de la date d'achat d'origine.

### Exclusions et limitations

1. BRONDELL garantit que ses produits sont exempts de défauts de fabrication sous utilisation normale. Cette garantie s'étend uniquement au bénéfice de L'ACHETEUR INITIAL.
2. Les obligations de BRONDELL en vertu de la présente garantie sont limitées à la réparation ou au remplacement, au choix de BRONDELL, des produits ou des pièces défectueux, à condition que ces produits aient été correctement posés et utilisés conformément aux instructions. BRONDELL se réserve le droit de faire les inspections qui peuvent être nécessaires pour déterminer la cause de la défectuosité. BRONDELL ne facturera ni le travail ni les pièces dans le cadre de réparations sous garantie pour la première année complète suivant la date d'achat sur tous les produits, sauf sur ceux qui peuvent faire l'objet de limitations d'ordre commercial.
3. BRONDELL n'est pas responsable du coût de l'enlèvement, du retour (frais de port) et/ou de la réinstallation des produits. La présente garantie ne s'applique pas :
  - Aux dommages ou pertes survenant pendant l'expédition.
  - Aux dommages ou pertes ayant à l'origine des causes naturelles ou humaines hors du contrôle de BRONDELL, y compris mais sans toutefois s'y limiter les incendies, séismes, inondations, etc.
  - Aux dommages ou pertes résultant d'une installation fautive, y compris la pose d'un appareil dans un environnement difficile ou dangereux.
  - Aux dommages ou pertes résultant d'actes qui ne sont pas de la faute de Brondell ou qui sortent des spécifications du produit.
  - Aux dommages ou pertes résultant de la dépose, d'une réparation incorrecte, d'une modification du produit, ou d'un entretien inadéquat, y compris les dommages causés par le chlore ou par des produits chlorés.
  - Aux dommages ou pertes résultant d'actes qui ne sont pas de la faute de Brondell ou qui sortent des spécifications du produit.
4. La présente garantie vous donne des droits juridiques spécifiques. Vous pouvez avoir d'autres droits qui varient d'une Province à l'autre.

LA PRÉSENTE GARANTIE ÉCRITE EST LA SEULE GARANTIE FAITE PAR BRONDELL. LA RÉPARATION OU LE REMPLACEMENT PRÉVUS DANS LA PRÉSENTE GARANTIE DEVRONT CONSTITUER L'UNIQUE RECOURS DE L'ACHETEUR. BRONDELL NE SERA PAS RESPONSABLE DE LA PERTE D'UTILISATION DU PRODUIT, NI D'AUTRES DOMMAGES INDIRECTS, SPÉCIAUX OU CONSÉQUENTS, NI DES DÉPENSES ENCOURUES PAR L'ACHETEUR, NI DES COÛTS DE TRAVAIL OU AUTRES COÛTS DUS À LA POSE, À LA DÉPOSE OU À LA RÉPARATION PAR DES TIERS, NI D'AUCUNE AUTRE DÉPENSE QUI NE SOIT PAS EXPLICITEMENT ÉNONCÉE CI-DESSUS. SAUF INDICATIONS CONTRAIRES PRÉVUES PAR LE DROIT EN VIGUEUR, TOUTE GARANTIE IMPLICITE, Y COMPRIS CELLE DE COMMERCIALISATION, EST FORMELLEMENT LIMITÉE À LA DURÉE DE LA PRÉSENTE GARANTIE. CERTAINES PROVINCES N'AUTORISENT PAS LA LIMITATION CI-DESSUS, ET CETTE EXCLUSION PEUT NE PAS VOUS CONCERNER.

### Comment bénéficier d'une intervention sous garantie

Pour bénéficier d'une intervention au titre de la présente garantie, vous devez contacter un centre de services BRONDELL agréé pour obtenir un numéro ARM (Autorisation de retour de marchandise). Une preuve d'achat sous la forme d'une copie de l'original de votre reçu doit accompagner l'appareil retourné pour que la garantie soit valide. Veuillez rapporter ou envoyer l'appareil en port pré-payé au centre de services agréé Brondell le plus proche en y joignant votre numéro ARM et une preuve d'achat.

Pour obtenir votre numéro d'ARM et localiser l'emplacement du centre de service BRONDELL le plus proche, appelez le 1-888-542-3355 or visit [brondell.com/support](http://brondell.com/support).

# Brondell®

Feels better already.

Brondell, Inc.  
PO Box 470085  
San Francisco, CA  
94147-0085

[www.brondell.com](http://www.brondell.com)

**Pour toute question ou ressource supplémentaire,  
veuillez communiquer avec :**

**Service à la clientèle Brondell**

1-888-542-3355

[www.brondell.com/support](http://www.brondell.com/support)

**Fabriqué par**

Brondell, Inc.  
PO Box 470085  
San Francisco, CA  
94147-0085

**Fabriqué en Corée**

**Bien conserver la facture pour  
toute demande liée à la garantie.**



**Brondell®**  
Feels better already.

#25H630\_0206